



HUMANTECHNIK

sydney



NL

## Gebruiksaanwijzing

Mobiele telefoon

## **Compatibel met gehoorapparaten**

(HAC Hearing Aid Compatible to M3 / T3 Rating)

De mobiele telefoon »sydney« heeft een geïntegreerde inductiespoel en is compatibel met gehoorapparaten.

Voor een optimaal gebruik met uw gehoorapparaat moet u deze dienovereenkomstig instellen. Lees daarvoor de gebruiksaanwijzing van het gehoorapparaat.



Lang luisteren bij maximaal telefoonvolume kan schade aan het gehoor veroorzaken.

Wij willen u graag feliciteren met de aanschaf van uw »sydney«. U hebt gekozen voor een modern en betrouwbaar apparaat. Lees deze gebruiksaanwijzing zorgvuldig door, zodat u weet hoe u het apparaat de eerste keer in gebruik neemt en bekend bent met alle systeemopties.

### **Inhoud van pakket**

Controleer of alle hierna opgesomde onderdelen aanwezig zijn:

- Mobiele telefoon »sydney«
- Tafellader
- Beknopte handleiding
- Garantiebewijs
- Oplaadkabel
- 1x accu Li-Ion  
3.7V/ 750mAh
- Gebruiksaanwijzing

Indien bepaalde onderdelen ontbreken, dient u onmiddellijk contact op te nemen met uw audicien of rechtstreeks met de fabrikant.

# Inhoudsopgave

# Seite

1	In één oogopslag	4
2	Werking	8
3	Introductie	12
4	Telefoonboek instellen	18
5	Oproepen maken en aannemen	22
6	Oproeplijst	26
7	Berichten (SMS)	27
8	Voicemail	33
9	Andere nuttige functies	35
10	Bluetooth®	57
11	Noodoproepfunctie	59
12	Diensten	65
13	Menustructuur	66
14	Storingen verhelpen	76
15	Veiligheidsinstructies	78
16	Bijlage	79
17	Technische eigenschappen	82
18	Trefwoordenregister	84

# In één oogopslag

## Bedieningselementen

- 1 Oorschelp
- 2 Display
- 3a Softkeys
- 3b Snelkiestoetsen
- 4 Aan-/Uit-toets / Ophangen
- 5 Toets Omhoog / Omlaag
- 6 Hekje-toets
- 7 Microfoon
- 8 Sterretje-toets
- 9 Toetsenveld
- 10 Keuzetoets
- 11 Mini-USB-laadaansluiting
- 12 LED
- 13 Bevestiging voor draaglus (niet inbegrepen)
- 14 Laadcontacten
- 15 Headsetaansluiting (headset niet inbegrepen)
- 16 Volumeregelaar
- 17 Luidspreker
- 18 SOS-schakelaar
- 19 Batterijvakdeksel

De toetsen van uw telefoon worden hierna in deze gebruiksaanwijzing met gestandaardiseerde symbolen weergegeven. Lichte afwijkingen van de toetsensymbolen van uw telefoon vergeleken met de hier gebruikte symbolen zijn daarom mogelijk.

## Bedieningselementen

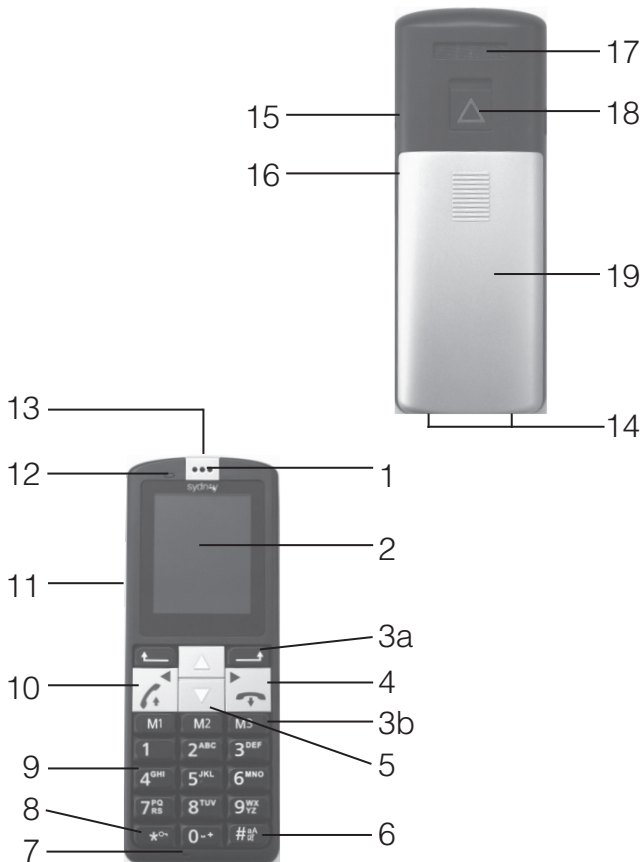

## Symbolen en teksten op het display van de mobiele telefoon

Symbol	Beschrijving
	Weergave van de batterijcapaciteit. Doorlopende segmenten, de batterij wordt geladen.
	Signaalsterkte van de radioverbinding
	Alarm ingeschakeld
	De toetsblokkering is geactiveerd → pagina 24
	Er wordt een roaming <sup>1</sup> -gesprek gevoerd
	Er is een headset aangesloten
	Er zijn nieuwe oproepen in de oproeplijst → pagina 22
	De microfoon staat op stil → pagina 24
	Doorschakelen ingeschakeld

<sup>1</sup> De kosten voor roaminggesprekken en berichten (SMS) zijn van land tot land zeer verschillend. Neem contact op met uw netwerkexploitant.

	U heeft een nieuw bericht ( <b>SMS</b> <sup>1</sup> ) → pagina 31
	Berichtengeheugen vol
	Alleen de beltoon is geactiveerd
	Alleen de vibratie is geactiveerd / De beltoon is uitgeschakeld
	Vibrationsalarm und Rufton sind aktiviert oder erst Vibrationsalarm, dann Rufton ist aktiviert
	Bluetooth <sup>®2</sup> ingeschakeld
	Het volume is hoog ingesteld. Gebruik de telefoon voorzichtig.

<sup>1</sup> **SMS: Short Message Service** = dienst voor het versturen van korte berichten.

<sup>2</sup> Bluetooth<sup>®</sup>: standaard voor de koppeling van toestellen tussen netwerken over korte afstand.

## 2

# Werking

### 1 Oorschelp

Hier hoort u uw gesprekspartner, indien u geen headset of geen handsfree-telefoon geïnstalleerd en geactiveerd heeft en het toestel zich niet in de handsfree-modus bevindt.

### 2 Display







De weergaven op het display leiden u door de menustructuur en helpen u bij de bediening van het toestel.

### 3a Softkeys

Aan de softkeys zijn in de verschillende menu's verschillende functies toegewezen. De actuele functie wordt steeds in de daarboven aanwezige tekst op het display getoond.

### 3b Snelkiestoetsen

Met de snelkiestoetsen kunnen daar opgeslagen telefoonnummers rechtstreeks gekozen worden door de toets ingedrukt te houden. = toetsblokkering

- |  |  |
|--|--|
| <p>4 Aan-/Uit-toets,<br/>Ophangen-toets </p>  | <p>Telefoon in- of uitschakelen<br/>Huidige procedure afbreken<br/>Gesprek beëindigen of afwijzen<br/>Naar rechts bladeren</p> |
| <p>5 Toets Omhoog  /<br/>Omlaag </p> | <p>In de menu's navigeren</p>  |
| <p>6 -toets</p>   | <p>Belinstelling zonder geluid<br/>activeren/ deactiveren,<br/>Hoofd- en kleine letters,</p>                                   |
| <p>7 Microfoon</p>   | <p>Is bij het telefoneren actief</p>   |
| <p>8 -toets</p>   | <p>Speciale karakters aanmaken<br/>Toetsblokkering</p>   |
| <p>9 -<br/>toetsenveld</p>           | <p>Telefoonnummers en namen in-<br/>voeren of bericht (SMS) schrij-<br/>ven.</p>   |

- |   |  |
|---|--|
| 10 Keuzetoets                                   | Oproep beantwoorden of nummer kiezen<br>Oproeplijst tonen<br>Naar links bladeren   |
| 11 Mini-USB-laad-aansluiting                    | USB-oplader aansluiten   |
| 12 LED  | Toont de bedrijfstoestand van de telefoon. De LED licht tijdens het opladen permanent op en knippert als waarschuwing, als er geen signaal ontvangen of geen netwerk gevonden wordt. |
| 13 Bevestigingssoog                             | Bevestiging voor draaglus (niet inbegrepen)  |
| 14 Laadcontacten                                | Via deze contacten wordt de telefoon in het laadstation geladen.   |
| 15 Headsetaansluiting (headset niet inbegrepen) | Headset aansluiten. De hoorschelp, de luidspreker en de microfoon worden gedeactiveerd.<br>U luistert en spreekt alleen nog via de headset.  |

16 Volumeregeling	Volume regelen
17 Luidspreker	Hier hoort u uw gesprekspartner, als het toestel zich in de hands-free-modus bevindt.
18 SOS-schakelaar	Noodoproep (SOS) activeren
19 Batterijvakdeksel	Afdekking van het batterijvak.

## Speciale functietoetsen

Modus  
Stand-by

ingedrukt houden   
Beltoon uit/aan -  
microfoon uit

ingedrukt  
houden 

De verbinding met uw mailbox wordt opgebouwd en u kunt berichten beluisteren → pagina 34.

## Introductie

In dit hoofdstuk vindt u basisinformatie over het gebruik van de gebruiksaanwijzing en de telefoon.

### Weergavewijze in de gebruiksaanwijzing

#### Weergave



2 sec. 

Vasthouden 





bv. 



#### Beschrijving

Afgebeelde toets kort indrukken

Afgebeelde toets 2 seconden indrukken

Afgebeelde toets vasthouden

Cijfers of letters invoeren

Weergave van displayteksten

Weergave van displaysymbolen

Softkey-toets indrukken

→ pagina 13



## Modus stand-by

Bij alle beschrijvingen in deze gebruiksaanwijzing wordt ervan uitgegaan, dat de telefoon zich in de modus stand-by bevindt. U komt in de modus stand-by, door (meerdere malen) op de -toets te drukken. U moet eventueel de toetsblokkering deactiveren.



## Modus energiebesparing

Na enige tijd in de stand-by-modus schakelt de telefoon over op de modus energiebesparing. Het display is nu niet meer verlicht. Druk op een willekeurige toets om de stand-by-modus te activeren.

## Softkeys













Aan de softkeys  en  zijn in de verschillende menu's verschillende functies toegewezen. Deze zijn in de gebruiksaanwijzing steeds naar daarboven op het display aanwezige teksten genoemd.



Toets	In de stand-by-modus	In het menu
	- Hoofdmenu openen	- Diverse functies
	- Telefoonboek openen	- Diverse functies

## Navigatie in het menu

Alle functies kunnen via verschillende menu's bereikt worden. Hoe u de gewenste functie kunt bereiken, ziet u in de menustructuur → pagina 66.

Menu (  )	Hoofdmenu openen
 / 	Gewenst submenu selecteren
OK (  )	Submenu openen
 / 	Gewenste functie selecteren
OK	Functie openen
 /  OK	Gewenste instelling selecteren
	Via toetsenveld cijfers of letters invoeren
 (softkey)	Invoer bevestigen
 (softkey)	Een niveau terug
	Programmerings- en opslagprocedures afbreken en naar de stand-by-modus terugkeren

## Telefoonboekgegevens aanmaken - Voorbeeld

Hoe u in de menu's kunt navigeren en gegevens kunt opslaan, wordt hier uitgelegd aan de hand van het voorbeeld **Telefoonboekgegevens aanmaken**. Ga elke keer als u gegevens wilt opslaan, te werk zoals in dit voorbeeld.

Menu	Hoofdmenu openen
<input type="button" value="▲"/> / <input type="button" value="▼"/> Telefoonboeklijst <input type="button" value="OK"/>	Telefoonboek selecteren en bevestigen
<input type="button" value="▲"/> / <input type="button" value="▼"/> Nieuw contact toevoegen <input type="button" value="OK"/>	Submenu selecteren en bevestigen
<input type="button" value="▲"/> / <input type="button" value="▼"/> Naar SIM of Naar Telefoon <input type="button" value="OK"/>	Geheugenlocatie selecteren en bevestigen
Naam <input type="button" value="OK"/>  <input type="button" value="OK"/>	Invoermodus openen, naam invoeren en bevestigen
<input type="button" value="▲"/> / <input type="button" value="▼"/> Nummer <input type="button" value="OK"/>	Invoermodus openen, nummer invoeren en bevestigen
<input type="button" value="Opslaan?"/> Ja of <input type="button" value="Nee"/>	Gegevens opslaan of afwijzen

## **Tekst en getallen invoeren**

Voor de invoer van tekst zijn de cijfertoetsen van letters voorzien. Uw telefoon biedt verschillende methodes om tekst te kunnen invoeren. Deze worden gebruikt bij het aanmaken of bewerken van contacten in het telefoonboek, bij het zoeken op naam in het telefoonboek en bij het schrijven van berichten (SMS).

### Aanwijzing:

Niet altijd staat iedere methode in elke toepassing ter beschikking.

## **Tekst invoeren**

### Multi-tap

Om tekst in te voeren in de multi-tap-modus, moet de toets met de bijbehorende letter-/tekengroep ingedrukt worden.

Als het eerste teken van de groep nodig is, wordt de toets één keer ingedrukt. Als het tweede teken nodig is, wordt toets twee keer ingedrukt enz.

- Om nog een letter in te voeren, die zich op dezelfde toets bevindt, voert u eerst de eerste letter in zoals gewoonlijk. Wacht ca. 2 sec. en voer daarna de volgende letter in.



NL hoofdletters multi-tap  
nl kleine letters multi-tap  
123 cijfers

→ Om te wisselen tussen tekst- en cijferinvoer,  
drukt u op de toets .

### Interpunctie en speciale karakters



Druk tijdens de tekstinvoer op de toe .

Interpunctie en speciale karakters worden weergegeven.

Selecteer met de toetsen  /  het gewenste teken en bevestig dit met de softkey **OK**. Om een spatie in te voegen, drukt u op de toets .



## Telefoonboek instellen

In het telefoonboek kunt u max. 500 gegevens opslaan.

- Voer bij alle telefoonnummers altijd ook het kengetal in.
  - Als de geheugencapaciteit vol is, toont het display bij de volgende geheugenopslag een bijbehorende melding. Om nieuwe gegevens in te voeren, moet u eerst oude gegevens wissen.
  - De telefoonboekgegevens zijn in alfabetische volgorde. Om direct naar het gewenste contact over te springen, drukt u op de desbetreffende beginletter. Om handmatig in de gegevens te zoeken, gebruikt u de toetsen  / .
- Hoeveel gegevens u op uw SIM-card kunt opslaan kunt u bij uw provider opvragen.

### Namen invoeren







Voor de invoer van namen zijn de cijfertoetsen van letters voorzien. Voor de invoer van letters moet de bijbehorende toets net zo vaak ingedrukt worden totdat de juiste letter in het scherm verschijnt. Informatie over invoermethodes → pagina 16.

	Spatie invoeren
	Wissen
 / 	Invoegteken naar links of rechts bewegen

## Telefoonboekgegevens aanmaken

Zie pagina 15.

### Opslaan in de stand-by-modus

	Telefoonnummer invoeren
Opslaan	Menu openen
 /  Naar SIM oder Naar Telefon OK	Geheugenlocatie selecteren en bevestigen
Naam OK  OK	Invoermodus openen, naam invoeren en bevestigen
 /  Nummer OK	Invoermodus openen, nummer bewerken en bevestigen
Opslaan? Ja of Nee	Gegevens opslaan of afwijzen

## Telefoonboekgegevens wijzigen, bewerken of wissen

Naam	Telefoonboek openen Zoek het gewenste contact, zoals beschreven aan het begin van dit hoofdstuk.
OK	Menu openen

U kunt hier de volgende functies uitvoeren:

<input type="button" value="Bellen"/>	Invoer oproepen
<input type="button" value="Weergave"/>	Invoer tonen
<input type="button" value="Bewerken"/>	Invoer bewerken
<input type="button" value="Wissen"/>	Invoer wissen
<input type="button" value="Kopiëren"/>	Invoer kopiëren (SIM - telefoon)
<input type="button" value="Verschuiven"/>	Invoer verschuiven (SIM - telefoon)

Voer de functies uit en bevestig deze vervolgens.

## Alle gegevens kopiëren of wissen

Menu	Hoofdmenu openen
<input type="button" value="▲"/> / <input type="button" value="▼"/> Telefoonboeklijst OK	Telefoonboek selecteren en bevestigen

U kunt hier nog meer functies uitvoeren:

<input type="text" value="Alles kopiëren"/>	Alle gegevens kopiëren (SIM of telefoon)
<input type="text" value="Alles wissen"/>	Alle gegevens wissen (SIM of telefoon)

Voer de functies uit en bevestig deze vervolgens.





## Instellingen

<input type="text" value="Menu"/>	Hoofdmenu openen
<input type="text" value="▲ / ▼ Telefoonboeklijst"/> OK	Telefoonboek selecteren en bevestigen
<input type="text" value="▲ / ▼ Telefoonboek-&lt;br/&gt;instellingen"/> OK	Menu selecteren en bevestigen

U kunt hier de volgende functies uitvoeren:





<input type="text" value="Extra nummers"/>	Extra nummers bekijken (bv. eigen telefoon- nummers)
<input type="text" value="Geheugenstatus"/>	De status van het SIM- en telefoongeheugen wordt weergegeven
<input type="text" value="Voorkeursopslag-&lt;br/&gt;medium"/>	Kies het gewenste opslag- medium (SIM of telefoon)

## Oproepen maken en aannemen

<b>Oproep beantwoorden</b> 	Oproep beantwoorden
<b>Oproep afwijzen</b> 	Oproep afwijzen
<b>Gesprek beëindigen</b> 	Gesprek beëindigen
<b>Bellen</b>  Wissen 	Telefoonnummer invoeren Bij verkeerde invoer laatste cijfer wissen Telefoonnummer kiezen

### Oproeplijst

Uw telefoon slaat de laatst gekozen telefoonnummers (**kiesherhaling**), de binnenkomende **oproepen** en de **uitgaande gesprekken** in een oproeplijst op.

	Oproeplijst openen
 /  	Invoer selecteren en verbinding tot stand brengen

### Telefoonnummers uit het telefoonboek kiezen

U moet telefoonnummers in het telefoonboek opgeslagen hebben → pagina 15.

Naam	Telefoonboek openen
▲ / ▼	Invoer selecteren en verbinding tot stand brengen

## Snelkiestoetsen

U moet telefoonnummers als snelkiesnummer opgeslagen hebben → pagina 35.

3 sec. <input type="text" value="M 1"/> , <input type="text" value="M 2"/> of <input type="text" value="M 3"/>	Desbetreffende toets indrukken
---	--------------------------------

## Het telefoonvolume instellen

U kunt tijdens een gesprek het volume aanpassen.

+ of -	Gewenst volume selecteren
--------	---------------------------



Lang luisteren bij maximaal telefoonvolume kan schade aan het gehoor veroorzaken.

## Weergave van de gespreksduur

Tijdens een gesprek wordt de gespreksduur in uren, minuten en seconden weergegeven.



## Handsfree

Gebruik deze functie om via de luidspreker naar de gesprekspartner te luisteren.

Handsfr.	Handsfree inschakelen
Handheld	Handsfree uitschakelen



## Microfoon van de mobiele telefoon op stil zetten

U kunt tijdens een telefoongesprek de microfoon van de mobiele telefoon uit- en inschakelen.

Opties	Menu openen
 /  Stil	Microfoon uitschakelen (stil)
Aan	
Uit	Microfoon inschakelen



## Toetsblokkering

De toetsblokkering moet voorkomen dat er per ongeluk functies geactiveerd worden.

3 sec. 	toetsblokkering inschakelen
→ Bij ingeschakelde toetsblokkering kunnen binnenkomende oproepen gewoon beantwoord worden.	
3 sec. 	toetsblokkering uitschakelen

## Beltoon in-/uitschakelen

U kunt de beltoon uitschakelen - dan is alleen de vibratie geactiveerd.

3 sec. 	Beltoon uitschakelen
3 sec. 	Beltoon inschakelen

Bij uitgeschakelde beltoon verschijnt het symbool  op het display.

## Tijdens een gesprek

 /  Opties	Menu „Opties“ openen
---	----------------------



Op dit niveau komt u bij de functies, die u tijdens een gesprek kunt uitvoeren:

## Vasthouden





 /  Enkele oproep vasthouden OK	Huidig gesprek vasthouden
---	---------------------------

→ Als er een gesprek wordt vastgehouden, verandert dit menupunt in Oproep continueren

Om het vastgehouden gesprek weer op te nemen:

 /  Oproep continueren OK	Gesprek voortzetten
---	---------------------

## Nieuwe oproep

 /  Nieuwe oproep OK	Functie selecteren
 	Telefoonnummer invoeren en bellen

→ Het eerste gesprek wordt vastgehouden.

## Telefoonboek

 /  Telefoonboek OK	Telefoonboek openen
--	---------------------

## Microfoon op stil zetten

 /  Stil Aan	Microfoon still
---	-----------------

## Oproeplijst

Er staat een oproeplijst tot uw beschikking. Uw telefoon slaat de laatst gekozen nummers, de beantwoorde en gemiste oproepen op.

→ Als een telefoonnummer overeenkomt met een invoer in uw telefoonboek, dan wordt de bijbehorende naam weergegeven.





Weergegeven symbolen voor:

gekozen nummers 



beantwoorde oproepen 

gemiste oproepen 

Uit de oproeplijst oproepen

	Oproeplijst openen
 /  	Invoer selecteren en details oproepen

Details weergeven

	Oproeplijst openen
 /  <b>OK</b>	Invoer selecteren en details oproepen
<b>Opties</b>	Menu openen

U kunt hier de volgende functies uitvoeren:

<b>Wissen</b>	Invoer wissen
---------------	---------------

In het telefoonboek opslaan	Invoer opslaan (SIM of Telefon)
Bellen	Invoer oproepen
Tekstbericht versturen	Invoer van een kort bericht versturen

Voer de functies uit en bevestig deze vervolgens.

7

## Berichten (SMS)

→ Het kan zijn dat niet alle aangeboden functies door ieder netwerk ondersteund worden. Neem voor gedetailleerde informatie contact op met uw provider voor mobiele diensten ter plekke.

### Berichtinstellingen

→ De distributie van tekstberichten vindt plaats via een servicecenter. Als u tekstberichten (SMS) wilt versturen en ontvangen, moet u een servicecenter-nummer in uw telefoon programmeren. Normaal gesproken is deze instelling al door uw serviceprovider uitgevoerd.

Navigeer naar het menu Berichtinstellingen“.

Menu	Hoofdmenu openen
△ / ▽ Berichten OK	Menu selecteren en bevestigen

/  Berichtinstellingen

OK

Menu selecteren en bevestigen

## Profielinstellingen

Navigeer naar het menu „Berichtinstellingen“.

/  Profielinstellingen

OK

Menu selecteren en bevestigen

/  Profiel 1, Profiel 2

of Profiel 3 Bewerken

Profil auswählen und bestätigen

U kunt hier de volgende functies uitvoeren:

Profielnaam bewerken

SMS-servicecenter-  
Nummer bewerken

Geldigheidsduur vastleggen

Hier kunt u vastleggen hoe lang er geprobeerd moet worden, een verstuurd bericht te bezorgen.

Berichttype instellen

Voer de functies uit en bevestig deze vervolgens.

## Algemene instellingen

### Afleverbevestiging

Kies „Afleverbevestiging - Aan“, om bij de ontvangst van een bericht (SMS) een waarschuwing daarvan te ontvangen.

### Antwoordpad

Kies „Antwoordpad - Aan“, om bij het versturen van een bericht (SMS) het antwoordpad van uw provider mee te sturen. Details hierover kunt u bij uw provider opvragen.

Navigeer naar het menu „Berichtinstellingen“.

 /  Algemene instellingen

OK

Menu selecteren en bevestigen

Afleverbevestiging

In- of uitschakelen

Antwoordpad

In- of uitschakelen

### Geheugenstatus

Navigeer naar het menu „Berichtinstellingen“.

 /  Geheugenstatus

OK

Menu selecteren en bevestigen

→ De bezette en vrije geheugenruimtes voor de telefoon en de SIM-card worden weergegeven.

## SMS aanmaken

→ Een bericht kan max. 457 tekens, inclusief spaties bevatten. Een standaard bericht bevat 160 tekens. Bij gebruik van meer dan 160 tekens kunnen er extra kosten ontstaan.

Menu

Hoofdmenu openen

 /  Berichten OK

Menu selecteren en bevestigen

 /  Bericht schrijven

OK

Menu selecteren en bevestigen



Schrijf uw tekst.

→ Informatie over invoermethodes → pagina 16.

Opties

Hoofdmenu openen

Modellen invoegen OK

Klaar OK

U kunt hier de volgende functies uitvoeren:

Alleen verstu OK

of zoeken

Nummer invoeren of uit het telefoonboek selecteren.

Opslaan en versturen OK

Nummer invoeren of uit het telefoonboek selecteren. Het bericht (SMS) wordt in de map „Uitgaande post“ opgeslagen en naar het gekozen telefoonnummer verstuurd.

Opslaan OK

Het bericht (SMS) wordt in de map „Uitgaande post“ opgeslagen.

Versturen naar vele OK

Er kunnen meerdere ontvangers uit het telefoonboek geselecteerd worden.

Voer de functies uit en bevestig deze vervolgens.

### **Verstuurde en ontvangen berichten (SMS)**

→ Binnenkomende berichten (SMS) worden gesignaleerd door een door u ingestelde beltoon. Op het display wordt een melding weergegeven. Softkey „Lezen“ indrukken om het bericht te tonen.

Ontvangen berichten (SMS) worden in de map „Binnenkomende post“ opgeslagen. Verstuurde berichten (SMS) worden net als de ontwerpen in de map „Uitgaande post“ opgeslagen.

## Opgeslagen SMS bewerken

Menu

Hoofdmenu openen

 /  Berichten OK

Menu selecteren en bevestigen

 /  Binnenkomende post /

Uitgaande post OK

Menu selecteren en bevestigen

 /  OK

Bericht (SMS) selecteren en bevestigen

Optionen

Menu openen

U kunt hier de volgende functies uitvoeren:

Antwoorden

Nummer, vanaf waar het bericht (SMS) verstuurd is, beantwoorden

Wissen

Bericht (SMS) wissen

Doorsturen

Bericht (SMS) aan een ander nummer doorsturen

Naar de telefoon kopiëren /

Naar de SIM kopiëren

Bericht (SMS) kopiëren

Naar de telefoon verschuiven /

Naar de SIM verschuiven

Bericht (SMS) verschuiven

Nummer gebruiken

Nummer, vanaf waar het bericht (SMS) verstuurd is, gebruiken











## Gesproken berichten (voicemail)

→ Het kan zijn dat niet alle aangeboden functies door iedere provider ondersteund worden. Neem voor gedetailleerde informatie contact op met uw provider voor mobiele diensten ter plekke. Het gaat hierbij eventueel om diensten tegen betaling.

Om gesproken berichten „Voicemail“<sup>1</sup> te kunnen gebruiken, moet u een passend telefoonnummer in uw telefoon programmeren. Normaal gesproken heeft uw provider deze instelling al uitgevoerd.

<sup>1</sup> Voicemail, ook mailbox genoemd (antwoordapparaat in het mobiele netwerk).

### Gesproken berichten instellen (voicemail)

Menu	Hoofdmenu openen
 /  Berichten OK	Menu selecteren en bevestigen
 /  gesproken berichten-server	
OK	Menu selecteren en bevestigen
 /  <Leer> opties	voicemail-server selecteren en het menu Opties openen
 /  bewerken OK	Menu selecteren en bewerking activeren
 /  Naam bewerken	
Klaar	Invoermodus openen, Namen invoeren en bevestigen

/  Nummer OK

Invoermodus openen,  
Nummer bewerken en  
bevestigen

,  of

Wijzigingen bevestigen  
of afwijzen

U kunt in het menu „Server gesproken berichten“ ook deze functie uitvoeren:

OK

Het voicemailnummer  
wordt gekozen.

## **Luisteren naar het gesproken bericht**

Navigeer, net als eerder beschreven, naar het menupunt „Voicemail bellen“ en druk op de softkey  of vasthouden .

De verbinding met „Gesproken berichten“ wordt tot stand gebracht en u kunt luisteren naar berichten.

## Andere nuttige functies

### Snelkiestoetsen

Op de snelkiestoetsen ,  of  kunnen telefoonnummers opgeslagen worden, die direct gekozen worden door de desbetreffende toets ingedrukt te houden → pagina 23.

→ Ieder nummer dat u wilt gebruiken als snelkiesnummer, moet in het telefoonboek zijn opgeslagen.

Zo kunt u telefoonnummers opslaan op een snelkiestoets:

<b>Menu</b>	Hoofdmenu openen
<input type="text" value="▲"/> / <input type="text" value="▼"/> <b>Telefoonboeklijst</b> <b>OK</b>	Menu selecteren en bevestigen
<input type="text" value="▲"/> / <input type="text" value="▼"/> <input type="text" value="M1"/> / <input type="text" value="M2"/> / <input type="text" value="M3"/>	instellen
<b>OK</b>	Menu selecteren en bevestigen
<input type="text" value="▲"/> / <input type="text" value="▼"/> <input type="text" value=""/>	<b>Bewerken</b> Snelkiestoets selecteren en bevestigen

Kies:

<input type="text" value="Weergave"/>	om het nummer te tonen
<input type="text" value="Wijzigen"/>	om een invoer uit het telefoonboek te kiezen
<input type="text" value="Wissen"/>	om een opgeslagen nummer te wissen

Voer de functies uit en bevestig deze vervolgens.

## Snelkiezen

U kunt telefoonnummers toewijzen aan de toetsen  tot . Als u de desbetreffende toets vervolgens langer dan 3 seconden ingedrukt houdt, wordt het toegewezen telefoonnummer gekozen.

→ Ieder nummer dat u wilt gebruiken als snelkiesnummer, moet in het telefoonboek zijn opgeslagen

<b>Menu</b>	Hoofdmenu openen
<input type="text" value="△"/> / <input type="text" value="▽"/> <b>Telefoonboeklijst</b> <b>OK</b>	Menu selecteren en bevestigen
<input type="text" value="△"/> / <input type="text" value="▽"/> <b>Snelkiezen</b> <b>OK</b>	Menu selecteren en bevestigen
<input type="text" value="△"/> / <input type="text" value="▽"/> <b>Status</b> <b>Aan</b>	Snelkiezen activeren
<input type="text" value="△"/> / <input type="text" value="▽"/> <b>Nummer instellen</b> <b>OK</b>	Menu selecteren en bevestigen
<input type="text" value="△"/> / <input type="text" value="▽"/> <input type="text" value=""/> <b>Toevoegen</b>	Gewenste toets selecteren en bevestigen
<input type="text" value="△"/> / <input type="text" value="▽"/> <input type="text" value=""/> <b>OK</b>	Invoer selecteren en bevestigen

## Datum en tijd

In dit menu kunt u datum en tijd instellen en aanpassen. Zo komt u in het menu:

<b>Menu</b>	Hoofdmenu openen
<input type="text" value="△"/> / <input type="text" value="▽"/> <b>Instellingen</b> <b>OK</b>	Menu selecteren en bevestigen

 /  Telefooninstellingen

OK

Menu selecteren en bevestigen

 /  tijd en datum

OK

Menu selecteren en bevestigen

 /  Tijd/datum instellen

OK

Menu selecteren en bevestigen

UU:MM

Tijd in het formaat uren:minuten invoeren en naar datum overspringen

DD/MM/JJJJ OK

Dag:maand:jaar invoeren en bevestigen

 /  Formaat instellen OK

Menu selecteren en bevestigen

Tijd  / , 

Formaat 12" of 24" selecteren en naar datum overspringen

Datum  / , 

Formaat „MM DD JJJJ“, „JJJJ MM DD“ of „DD MM JJJJ“ selecteren en naar datumscheidings-  
symbool overspringen









Datumscheidings­symbool /  /

 OK of





Scheidingsteken „.“, „:“, „/“ „-“ selecteren en bevestigen

## Taal





In dit menu kunt u de displaytaal instellen en aanpassen. Zo komt u in het menu:

Menu	Hoofdmenu openen
 /  Instellingen OK	Menu selecteren en bevestigen
 /  Telefooninstellingen OK	Menu selecteren en bevestigen
 /  taal OK	Menu selecteren en bevestigen
 /  OK	Gewenste taal selecteren en bevestigen

## Kalender

Via dit menu opent u de kalender. U kunt de aangegeven dag veranderen. De navigatie vindt plaats via de toetsen  /  en  / .

Zo opent u de kalender:

Menu	Hoofdmenu openen
 /  Extra's OK	Menu selecteren en bevestigen
 /  Kalender OK	Menu selecteren en bevestigen

## Alarm

Via dit menu kunt u 5 verschillende alarmen programmeren.

Zo opent u het alarm:

So öffnen Sie den Alarm:

Menu

 /  Extra's OK

 /  Alarm OK

 /  00:00 Bewerken

Uit  /  

00:00

Herhalen  /  , 

Hoofdmenu openen

Menu selecteren en bevestigen

Menu selecteren en bevestigen

Selecteer een alarm en activeer de

bewerkingsmodus (Edit)

Kies „Aan“ of „Uit“ en navigeer vervolgens

naar beneden

Tijd in het formaat

uren:minuten: invoeren en naar Herhalen

overspringen

Kies „1X“, „Dagelijks“ of

„Dagen“ (gebruikersgedefinieerd) en spring over

naar sluimeren

Bij keuze dagen:

/

Selecteer een weekdag

**S** = Sunday (zondag),

**M** = Monday (maandag),

**T** = Tuesday (dinsdag),

**W** = Wednesday (woensdag),

**T** = Thursday (donderdag),

**F** = Friday (vrijdag),

**S** = Saturday (zaterdag)

Zet het alarm voor deze dag aan of uit

Ga op dezelfde wijze te werk voor eventuele andere dagen.

→ Geactiveerde dagen worden omrand weergegeven.

Spring over naar sluimeren

 / 

Instellen tussen „1“ en „10“ minuten en

 / 

„Vibr. en bellen“, „Alleen bellen“ of „Alleen vibratie“ selecteren en bevestigen

,  of

Wijzigingen bevestigen of afwijzen

## Rekenmachine

Een eenvoudige rekenmachine voor het oplossen van basisberekeningen. Met de toetsen  $\square{\triangle}$  en  $\square{\nabla}$  kiest u de gewenste bewerking (+, -, x, ÷).

Met de toets  $\square{\#\frac{00}{}}$  kunt u een decimale punt aanbrengen.

Met de toets  $\square{\ast\circ}$  wijzigt u het voorteken ( $\pm$ ).

Menu

$\square{\triangle}$  /  $\square{\nabla}$  Extra's OK

Hoofdmenu openen

Menu selecteren en bevestigen

$\square{\triangle}$  /  $\square{\nabla}$  Computer OK

Menu selecteren en bevestigen

Voorbeeld

Voor de berekening van „-5 x 2,5“ drukt u op de volgende toetsen:

$\square{5^{\circ}}$   $\square{\ast\circ}$  = -5

$\square{\triangle}$   $\square{\triangle}$   $\square{\triangle}$  = x

$\square{2^{\circ}}$   $\square{\#\frac{00}{}}$   $\square{5^{\circ}}$  = 2.5

OK = -12.5

Wissen = Wissen

## Toonregeling

Deze functie wordt met name op prijs gesteld door personen met gehoorapparaten. In de levertoestand is de toonregeling normaal ingesteld. Er zijn nog twee instellingen mogelijk:

- lage frequentie
- hoge frequentie

Menu

/  Instellingen OK

Hoofdmenu openen

Menu selecteren en bevestigen

/  Toonhoogte instellen

OK

Menu selecteren en bevestigen

/  Normaal, lage frequentie



of hoge frequentie OK

Instelling selecteren en bevestigen

Selecteer het frequentiebereik voor uw persoonlijk beste geluidsbeleving..

## Netwerkinstellingen

Netwerkkeuze: In dit menu kunt u andere mobiele netwerken selecteren als die van uw netwerkexploitant. Daarvoor moeten echter passende overeenkomsten bestaan.

Voorkeursnetwerk: U kunt door de SIM-card aangegeven mobiele netwerken selecteren en bewerken. Om de prioriteit te wijzigen, gebruikt u de toetsen  / .

→ Het kan zijn dat niet alle aangeboden functies door iedere aanbieder ondersteund worden. Neem voor gedetailleerde informatie contact op met uw provider voor mobiele diensten ter plekke.

Menu

 /  Instellingen OK

Hoofdmenu openen

Menu selecteren en bevestigen

 /  Netwerkinstellingen

OK

Menu selecteren en bevestigen

Netwerkkeuze of voorkeursnetwerk

Volg de menustructuur → pagina 66.

## Veiligheidsinstellingen

In dit menu legt u vast, welke functies van de telefoon of de SIM-card door een wachtwoord/ PIN beveiligd moeten worden. PIN en wachtwoord kunnen gewijzigd worden.

→ PIN en PIN2 ontvangt u met de SIM-card. Meer informatie hierover ontvangt u van uw SIM-card-serviceaanbieder.

Menu

Hoofdmenu openen

/  Instellingen OK

Menu selecteren en bevestigen

/

Veiligheidsinstellingen OK

Menu selecteren en bevestigen

SIM-blokking

→ De PIN ontvangt u met uw SIM-card. Als u de SIM-blokking deactiveert, hoeft u bij het inschakelen van de telefoon geen PIN in te voeren. Het wordt aanbevolen, de SIM-blokking ingeschakeld te laten, om onbevoegde personen het gebruik van uw telefoon moeilijker te maken.

Telefoonblokking

→ In de fabriek is het wachtwoord 1234. Als deze blokking geactiveerd is, moet u na het inschakelen van de telefoon eerst het wachtwoord voor de telefoonblokking en vervolgens de PIN invoeren.

Wachtwoord wijz

Het wijzigen van wachtwoorden/PIN

Volg de menustructuur → Seite 66.

## Tips

Blokkeer de telefoon met uw persoonlijke PIN. Met een door u zelf vastgelegde PIN beveiligt u de telefoon tegen toegang door onbevoegden.

Menu

Hoofdmenu openen

△ / ▽ Instellingen OK

Menu selecteren en bevestigen

△ / ▽

Veiligheidsinstellingen OK

Menu selecteren en bevestigen

△ / ▽ Wachtwoord wijzigen

OK

Menu selecteren en bevestigen

△ / ▽ PIN OK

Menu selecteren en bevestigen

Oude PIN invoeren OK

Nieuwe PIN OK

Opnieuw invoeren OK

## PIN- & PIN2-Code

**PIN-** (Personal Identity Number = **P**ersoonlijk **I**dentificatie-**N**ummer) en PIN2-code zijn nummers met 4 tot 8 tekens. De PIN- en PIN2-code ontvangt u samen met de SIM-card van uw netwerkaanbieder.

## PUK- & PUK2-Code

**PUK-** (Personal **U**nblocking **K**ey = **P**ersoonlijke **D**eblokkerings-sleutel) en PUK2-code zijn nummers met 4 tot 8 tekens.

Deze zijn alleen nodig, als u de PIN-code van uw SIM-card drie maal achter elkaar verkeerd ingevoerd heeft en de SIM-card geblokkeerd is. De PUK- en PUK2-code ontvangt u samen met de SIM-card van uw netwerkaanbieder.

## Telefooninstelling

Zo navigeert u naar het menu „Telefooninstellingen“.

Menu Hoofdmenu openen

/  Instellingen OK Menu selecteren en bevestigen

/  Telefooninstellingen  
OK Menu selecteren en bevestigen

## Display-instellingen

In dit menu kunt het display van de telefoon aan uw persoonlijke profiel aanpassen.

Navigeer naar het menu „Telefooninstellingen“.

/  Displaymerkmale  
OK Menu selecteren en bevestigen

Kies:

om een achtergrondafbeelding te kiezen

om datum en tijdstip te tonen

LCD-verlichting

om de helderheid en de verlichtingsduur van de achtergrondverlichting in te stellen

Kleurenschema

om een kleurenschema te kiezen

Volg de menustructuur → pagina 66.

## Beltoonprofiel

In dit menu kunt u de tonen van de telefoon aan uw persoonlijk profiel aanpassen.

Menu

Hoofdmenu openen

⬆ / ⬇

Gebuikersprofielen

Menu selecteren en

OK

bevestigen

⬆ / ⬇

Opties

⬆ / ⬇

Definiëren

OK

Profiel selecteren en opties oproepen

Kies

tooninstellingen

om bepaalde beltonen voor verschillende alarmtonen te selecteren

Volume

om voor de verschillende signaleringen het volume van de beltonen te selecteren

Waarschuwingstype	om te selecteren of u met een beltoon of door middel van vibratie over een oproep geïnformeerd wenst te worden
Type beltoon	om voor de signaleringen het soort beltoon te selecteren
Extra toon	om extra tonen voor bepaalde situaties in te stellen
Antwoordmodus	om te selecteren, met welke toetsen binnenkomende oproepen beantwoord kunnen worden

Volg de menustructuur → pagina 66.

Voorbeeld - Meest luide beltoon instellen

De meest luide beltoon is MIDI 1 + volume 7 = 100dB.

Menu	Hoofdmenu openen
<input type="button" value="▲"/> / <input type="button" value="▼"/> Gebruikersprofielen	Menu selecteren en bevestigen
OK	
<input type="button" value="▲"/> / <input type="button" value="▼"/> Opties <input type="button" value="▲"/> / <input type="button" value="▼"/>	
Definiëren OK	Eigen profiel selecteren en opties oproepen
<input type="button" value="▲"/> / <input type="button" value="▼"/> Tooninstellingen	
OK	Menu selecteren en bevestigen
<input type="button" value="▲"/> / <input type="button" value="▼"/> Binnenkomende oproep	
OK	Menu selecteren en bevestigen

▲ / ▼ MIDI 1 OK

Beltoon selecteren en bevestigen

Volume

▲ / ▼ Volume OK

Menu selecteren en bevestigen

▲ / ▼ Beltoon OK

Menu selecteren en bevestigen

7 OK

Volume selecteren en bevestigen

## Automatische toetsblokkering

U kunt de telefoon zo instellen, dat de toetsblokkering na een bepaalde tijd in de stand-by-modus automatisch geactiveerd wordt.

Menu

Hoofdmenu openen

▲ / ▼ Instellingen OK

Menu selecteren en bevestigen

▲ / ▼ Veiligheidsinstellingen

OK



Menu selecteren en bevestigen





▲ / ▼ Autom. toetsenveldblokkering

OK

Menu selecteren en bevestigen

## Functietoetsen

U kunt vastleggen, welk menu of welke functie moet worden geopend bij het drukken op de toetsen  /  in de stand-by-modus.

<b>Menu</b>		Hoofdmenu openen
 /  <b>Instellingen</b> <b>OK</b>		Menu selecteren en bevestigen
 /  <b>Telefooninstellingen</b>		
<b>OK</b>		Menu selecteren en bevestigen
 /  <b>Functietoetsen</b> <b>OK</b>		Menu selecteren en bevestigen
 /  <b>Boven</b> of <b>Beneden</b>		
<b>Bewerken</b>		Toets selecteren
 /   <b>OK</b>		Menu of functie selecteren en bevestigen

## Oproepinstellingen

→ Het kan zijn dat niet alle aangeboden functies door iedere aanbieder ondersteund worden. Neem voor gedetailleerde informatie contact op met uw provider voor mobiele diensten ter plekke. Het gaat hierbij eventueel om diensten tegen betaling.

## Nummerherkenning

Met deze functie wordt de overdracht van het eigen telefoonnummer aan de gebelde persoon geactiveerd/gedeactiveerd.

Menu	Hauptmenü öffnen
<input type="checkbox"/> / <input type="checkbox"/> Oproepcentrum	Menu selecteren en bevestigen
OK	
<input type="checkbox"/> / <input type="checkbox"/> Oproepinstellingen	
OK	Menu selecteren en bevestigen
Telefoonnummerweergave	Menu selecteren en bevestigen
OK	
<input type="checkbox"/> / <input type="checkbox"/> Door Netwerk bestuurd ,	
Eigen nummer verbergen	
of Eigen nummer versturen	
OK	Menu selecteren en bevestigen

## Aankloppen

Deze functie informeert u tijdens een gesprek, dat nog een beller u probeert te bereiken.

Menu	Hoofdmenu openen
<input type="checkbox"/> / <input type="checkbox"/> Oproepcentrum	OK Menu selecteren en bevestigen
OK	
<input type="checkbox"/> / <input type="checkbox"/> Oproepinstellingen	
OK	Menu selecteren en bevestigen
<input type="checkbox"/> / <input type="checkbox"/> Aankloppen	OK Menu selecteren en bevestigen

Kies vervolgens:

Activeren OK

om de functie “Aankloppen” te activeren

Deactiveren OK

om de functie “Aankloppen” te deactiveren

Oproepstatus OK

om de huidige instelling weer te geven

## Doorschakelen

Met onderstaande functies kunt u binnenkomende oproepen naar toegewezen telefoonnummers omleiden.

Menu

Hoofdmenu openen

/  Oproepcentrum OK

Menu selecteren en bevestigen

/  Oproepinstellingen

OK

Menu selecteren en bevestigen

/  Doorschakelen OK

Menu selecteren en bevestigen

/  Alle omleidingen afbreken

OK

Schakelt het doorschakelen voor alle oproepen uit

Selecteer de gewenste instellingen voor het doorschakelen

Alle voiceoproepen omleiden

Omleiden, indien niet bereikbaar

Omleiden, indien geen antwoord

Omleiden, indien bezet

Alle gegevensoproepen omleiden

OK

Kies vervolgens:

Activeren OK

Naar nieuw nummer OK

Zoeken OK

Nummer invoeren of uit het telefoonboek selecteren.

Óf:

Naar gesproken bericht OK

Het doorschakelen is actief.

Deactiveren OK







Overeenkomstige doorschakeling is gedeactiveerd

Oproepstatus OK

Huidige instelling weergeven

## Nummerblokkering

Met onderstaande functies kunt u beperkingen opleggen aan de binnenkomende en uitgaande oproepen.

Menu	Hoofdmenu openen
 /  Oproepcentrum OK	Menu selecteren en bevestigen
 /  Oproepinstellingen OK	Menu selecteren en bevestigen
 /  Belblokkering OK	Menu selecteren en bevestigen

Selecteer de te blokkeren oproepen:

Uitgaande oproepen
Alle oproepen
Internationale oproepen
Internationale oproepen, behalve privé-PLMN <sup>1</sup>
Beantwoorde oproepen
Alle oproepen
Bij roaming
Alles activeren
Wachtwoord voor belblokkering
Alles afbreken
Wachtwoord voor belblokkering

<sup>1</sup> Privat-PLMN (**P**ublic **L**and **M**obil **N**etwork) duidt het netwerk aan waarbij uw SIM-card geregistreerd is (privé-netwerk).

of

Wachtwoord voor blokkering wijzigen

Oud wachtwoord

Nieuw wachtwoord

Nieuw wachtwoord bevestigen

OK

→ In de fabriek is het wachtwoord 1234.

## Automatische kiesherhaling

Als deze functie geactiveerd is, wordt er een automatische kiesherhaling geactiveerd, als het gekozen nummer „bezet“ is.

Menu

⬆ / ⬇ Oproepcentrum OK

Hoofdmenu openen

Menu selecteren en bevestigen

⬆ / ⬇ Oproepinstellingen

OK

Menu selecteren en bevestigen

⬆ / ⬇ Uitgebreide instellingen

OK

Menu selecteren en bevestigen

⬆ / ⬇ Autom. keuzeherhaling

Aan

Functie inschakelen

## CB-berichten

Uw mobiele telefoon ondersteunt de ontvangst van CB<sup>1</sup>-berichten.

→ Informatie over CB-berichten, kostentarieven, gegevens en aanbiedingen ontvangt u bij uw SIM-card-serviceaanbieder.

Menu

⬆ / ⬇ Berichten OK

Hoofdmenu openen

Menu selecteren en bevestigen

⬆ / ⬇ CB-bericht

OK

Menu selecteren en bevestigen

<sup>1</sup> Broadcast wordt ook aangeduid als **CB** = **C**ell **B**roadcast (informatiedienst van uw netwerkexploitant)

## Fabrieksinstellingen

De telefoon kan op de fabrieksinstellingen worden teruggezet.

Menu

⬆ / ⬇ Instellingen OK

Hoofdmenu openen

Menu selecteren en bevestigen

⬆ / ⬇

Veiligheidsinstellingen OK

Menu selecteren en bevestigen

⬆ / ⬇ Fabrieksinstellingen herstellen

OK

Menu selecteren en bevestigen

→ Werkseitig is het wachtwoord 1234.

# Bluetooth®

## Bluetooth in-/uitschakelen

Menu

⬆ / ⬇ Extras OK

Hoofdmenu openen

Menu selecteren en bevestigen

⬆ / ⬇ Bluetooth OK

Menu selecteren en bevestigen

⬆ / ⬇ Geactiveerd Aan

Bluetooth® inschakelen

of

⬆ / ⬇ Activeren Uit

Bluetooth® uitschakelen



Bij ingeschakelde Bluetooth® ontlad de batterij zich zeer snel. Schakel deze functie uit, als deze niet nodig is!

U heeft de mogelijkheid om uw mobiele telefoon sydney via de Bluetooth®-radioverbinding met een Bluetooth®-headset te verbinden.

Menu

⬆ / ⬇ Extras OK

Hoofdmenu openen

Menu selecteren en bevestigen

⬆ / ⬇ Bluetooth OK

Menu selecteren en bevestigen

⬆ / ⬇ Audiogerät suchen

OK

Menu selecteren en bevestigen

→ Als u uw Bluetooth®-headset in de modus Paren zet, lees dan de bijbehorende handleiding van uw Bluetooth®-headset.

 /  Koppelen

 0000 OK

Toestel selecteren en  
verbinding activeren  
PIN invoeren en be-  
vestigen

→ De vereiste PIN vindt u in de handleiding van uw Bluetooth®-  
headset.

Na het succesvol paren van de toestellen staan er nog meer  
functies tot uw beschikking .

→ Hoe u de headset bij het telefoneren kunt gebruiken, kunt u  
vinden in de bijbehorende handleiding van de Bluetooth®-  
headset.









## Noodoproef functie

Deze telefoon is uitgerust met een comfortabele noodoproep-functie. Er kunnen 1 telefoonnummer en max. 3 berichten (SMS)-nummers worden ingevoerd voor een noodoproep. Om deze functie zoals voorzien te laten functioneren, moet u eerst een bericht inspreken. Zie volgende paragraaf „**SOS-bericht (SMS) instellen**“.

### SOS-bericht (SMS) instellen

Als je start een alarmoproep, een SOS-bericht(SMS) worden verzonden aan maximaal vijf nummers.

Een goed bericht moet de volgende informatie bevatten: Dit is een noodoproep van ... **uw naam**... . Ik heb hulp nodig.

Menu	Hoofdmenu openen
 /  Instellingen OK	Menu selecteren en bevestigen
 /  SOS-instelling OK	Menu selecteren en bevestigen
 /  SOS-bericht opnemen OK	Menu selecteren en bevestigen
	Schrijf uw bericht.
→ Informatie over invoermethoden → pagina 16.	
 Opslaan	Start opslaan
 Opslaan?	Invoer opslaan of verwerpen

## SOS-Spraaktelefoonnummer invoeren/wissen

Zo voegt u een nummer uit het telefoonboek als SOS-Spraaktelefoonnummer in.

→ Elk nummer dat u als SOS-nummer wilt gebruiken, moet in het telefoonboek staan.

Menu	Hoofdmenu openen
<input type="text" value="▲"/> / <input type="text" value="▼"/> Instellingen OK	Menu selecteren en bevestigen
<input type="text" value="▲"/> / <input type="text" value="▼"/> SOS-instelling OK	Menu selecteren en bevestigen
<input type="text" value="▲"/> / <input type="text" value="▼"/>	
SOS Spraaktelefoonnummer invoeren OK	Menu selecteren en bevestigen
<input type="text" value="▲"/> / <input type="text" value="▼"/> SOS No.1, SOS No.2 of SOS No.3 Bewerken	Geheugenplaats selecteren
<input type="text" value="▲"/> / <input type="text" value="▼"/> <input type="text" value=""/> OK	Item selecteren en bevestigen

Je hebt ook de mogelijkheid om de volgende functies te vervullen.

Kies het gewenste SOS-nummer:

<input type="text" value="▲"/> / <input type="text" value="▼"/> Vriend Opties	Geheugenplaats selecteren
Bekijken	Bericht beluisteren
Change	Bericht wijzigen
Verwijderen	Bericht wissen

## SOS-SMS telefoonnummers invoeren/wissen

Zo voegt u een nummer uit het telefoonboek als SOS- SMS telefoonnummer in.

→ Elk nummer dat u als SOS-nummer wilt gebruiken, moet in het telefoonboek staan.

Menu

Hoofdmenu openen

⬆ / ⬇ Instellingen OK

Menu selecteren en bevestigen

⬆ / ⬇ SOS-instelling OK

Menu selecteren en bevestigen

⬆ / ⬇

SOS SMS telefoon-  
nummer invoeren OK

Menu selecteren en bevestigen

⬆ / ⬇ SOS SMS No.1

op SOS SMS No.3

Bewerken

Geheugenplaats selecteren

⬆ / ⬇  OK

Item selecteren en bevestigen

Je hebt ook de mogelijkheid om de volgende functies te vervullen.

Kies het gewenste SOS-nummer:

⬆ / ⬇ Vriend Opties

Geheugenplaats selecteren

Bekijken

Bericht beluisteren

Change

Bericht wijzigen

Verwijderen

Bericht wissen

## Notrufmodus instellen

U kunt bepalen of een noodoproep alleen om de “Instellen van SOS stem telefoonnummer” geregistreerde nummer wordt verzonden of indien maximaal vijf SOS korte berichten (SMS) naar de “Instellen van de SOS SMS-nummers” onder de geregistreerde aantallen dienen te worden gezonden.

Menu	Hoofdmenu openen
<input type="text" value="▲"/> / <input type="text" value="▼"/> Instellingen OK	Menu selecteren en bevestigen
<input type="text" value="▲"/> / <input type="text" value="▼"/> SOS-instelling OK	Menu selecteren en bevestigen
<input type="text" value="▲"/> / <input type="text" value="▼"/> SOS Modusinstelling OK	Menu selecteren en bevestigen
<input type="text" value="▲"/> / <input type="text" value="▼"/> Noodoproep, SOS SMS-bericht of Uit OK	Modus selecteren en bevestigen

## SOS-functie - voorbeeld

Aan de hand van een voorbeeld wordt de SOS-functie beschreven.

## SOS-functie met SOS-bericht

De gewenste telefoonnummers moeten in het telefoonboek staan (familie/vrienden).

Pas de volgende instelling aan:

Menu

/  Instellingen OK

Hoofdmenu openen  
Menu selecteren en  
bevestigen

/  SOS-instelling OK

Menu selecteren en  
bevestigen

/

Stel SOS SMS-  
nummers  OK

Menu selecteren en  
bevestigen

/  SMS SOS No.1 op

SMS SOS No.5 Bewerken

Geheugenplaats  
selecteren

/   OK

Item selecteren en  
bevestigen

Hij is ingesteld tot 5 SOS-melding telefoonnummers:

Terug

/

SOS Modusinstelling OK

Menu selecteren en  
bevestigen

/

SOS SMS-bericht OK

Modus selecteren en  
bevestigen

### **In geval van een SOS-bericht:**

De telefoon stuurt tot 5 SOS-berichten (SMS). De ontvanger ontvangt het bericht, en je kunt je te hulp komen.

### **SOS starten**

Schuif de **SOS-schakelaar** naar boven. U hoort een sirene. De telefoon kiest het ingestelde nummer of het verzenden van een SMS-bericht.

### **Alarmoproep beëindigen**

Na het gesprek of om het SOS-bericht te annuleren moet u de **SOS-schakelaar** weer naar onderen schuiven.

## Diensten



Via dit menu bereikt u de SIM Application Toolkit (meestal als STK afgekort) van de aanbieder van uw mobiele netwerk. De inhoud en functies zijn afhankelijk van uw aanbieder en van de gebruikte SIM-kaart.

De SIM Application Toolkit (STK) is een gsm-systeemstandaard, via welke de SIM-kaart verschillende stappen kan activeren om extra diensten op te roepen.

→ Meer informatie krijgt u van uw netwerkaanbieder. Aan deze diensten kunnen extra kosten verbonden zijn.

# Menustructuur

## Hoofdmenu

Met de toets  = **Menu** opent u het hoofdmenu. Vervolgens selecteert u met de toetsen  /  een menu-item en bevestigt u uw keuze. Meer informatie over menu en bediening. → paragraaf 3, pagina 12.

## Berichten

Bericht schrijven



**Opties**

Gereed

Alleen verzenden

Opslaan en verzenden

Opslaan

Naar velen verzenden

Sjabloon invoegen

Postvak in

**Opties**

Antwoorden

Verwijderen

Doorsturen

Kopiëren naar telefoon/ Kopiëren naar SIM

Verplaatsen naar telefoon/ Verplaatsen naar SIM

Nummer gebruiken



Postvak uit

Opties

Zenden

Bewerken

Verwijderen

Kopiëren naar telefoon/ Kopiëren naar SIM

Verplaatsen naar telefoon/ Verplaatsen naar SIM

Nummer gebruiken

Sjablonen

SMS-instellingen

Profielinstellingen

Gemeenschappelijke instellingen

Afleveringsverslag

Antwoordpad

Geheugenstatus

Voorkeursopslag

SIM

Telefoon

Voicemailserver

Uitgezonden bericht

Ontvangmodus

Bericht lezen

Talen

Kanaalinstellingen

## Oproepcentrum

Gesprekgeschiedenis

Gemiste gesprekken

Opties

Verwijderen

Opslaan in telefoonboek

Gesprek

SMS verzenden

Gekozen gesprekken

zie Gemiste gesprekken

Ontvangen gesprekken

zie Gemiste gesprekken

Oproeplogs verwijderen

Gemiste gesprekken

Gekozen gesprekken

Ontvangen gesprekken

Alles verwijderen

Gesprektijden

Laatste gesprek

Gekozen gesprekken

Ontvangen gesprekken

Alles resetten

Gesprekskosten

Kosten van laatste gesprek

Totale kosten

Kosten resetten

Maximale kosten

Prijs per eenheid



## Gespreksinstellingen

- ID van oproeper

  - Door netwerk ingesteld

  - ID verbergen

  - ID verzenden

- Gesprek in wacht

  - Activeren

  - Uitschakelen

  - Opvraagtoestand

- Gesprek omleiding

  - Alle gespreksoproepen omleiden

  - Omleiden indien onbereikbaar

  - Omleiden indien onbeantwoord

  - Omleiden indien bezet

  - Alle dataoproepen oomleiden

  - Alle omleidingen annuleren

- Gesprek blokkeren

  - Uitgaande gesprekken

    - Alle gesprekken

    - Internationale gesprekken

    - Internationale gesprekken behalve  
naar home-PLMN

  - Inkomende gesprekken

    - Alle gesprekken

    - Bij roaming

  - Alle activeren

  - Alles annuleren

  - Blokkeerwachtwoord veranderen



- Gesloten gebruikersgroep
- Geavanceerde instellingen
  - Automatisch herhalen
  - Weergave van gespreksduur

## **Telefoonboek**

- Contact toevoegen

  - Naar SIM

  - Naar telefoon

- Instellen M1/M2/M3

  - M1-oproepnummer

  - M2-oproepnummer

  - M3-oproepnummer

- Kopiëren

  - Naar telefoon

  - Naar SIM

- Alles kopiëren

  - Van SIM

  - Van telefoon

- Verwijderen

- Alles verwijderen

  - Van SIM

  - Van telefoon

- Snelkiezen

  - Toestand

  - Nummer instellen



## Telefoonboekinstellingen

- Extra nummers

  - Nummer van eigenaar

  - Dienstkeuzenummer

  - SOS-nummer

- Geheugenstatus

- Voorkeursopslag

  - SIM

  - Telefoon

## Instellingen

- Telefooninstellingen

  - Tijd en datum

    - Tijd/datum instellen

    - Formaat instellen

  - In- en uitschakelen plannen

  - Taal

  - Karakteristieke tonen

    - Behang

    - Datum en tijd tonen

    - LCD-verlichting

      - Helderheid

      - Tijd

    - Thema's

  - Toegewijde toets

    - Omhoog

    - Omlaag



Controle toon ontvanger

Normaal

Lage frequentie

Hoge frequentie

Helpinstelling

Instellen SOS-modus

Sprachnotruf tätigen

SOS Mitteilung senden

Uit

Instellen SOS-nummers

Instellen SOS- SMS-nummers

SOS SMS bewerken

Netwerkinstellingen

Netwerkselectie

Opnieuw zoeken

Netwerk selecteren

Selectiemodus

Voorkeuren

Veiligheidsinstellingen

SIM-vergrendeling

Telefoon blokkeren

Toetsenbord automatisch blokkeren

Vast kiezen

Modus

Vaste kieslijst

Geblokkeerd kiezen

Modus

Geblokkeerde kieslijst



- Wachtwoord veranderen
  - PIN
  - PIN2
  - Wachtwoord van telefoon
- Fabrieksinstellingen herstellen

## **Gebruikersprofielen**

- Algemeen
  - Activeren
  - Naar wens instellen
    - Tooninstellingen
      - Inkomend gesprek
      - Wekker
      - Inschakelen
      - Uitschakelen
      - Bericht
      - Toetsenbord
    - Volume
      - Beltoon
      - Toetstoon
    - Waarschuwingstype
      - Alleen bellen
      - Alleen trillen
      - Trillen en bellen
      - Trillen daarna bellen



Beltype  
Enkel  
Herhalen  
Stijgend  
Extra toon  
Waarschuwing  
Fout  
Kamp aan  
Verbinden  
Antwoordmodus  
Willekeurige toets

Vergadering  
Buitenshuis  
Binnenshuis  
Hoofdtelefoon  
Bluetooth

zie Algemeen

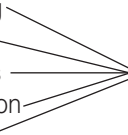

## **Extra**

Kalender

Wekker

Rekenmachine

Bluetooth

Voeding

Audioapparaat opvragen

Mijn apparaat

Actieve apparaten

Info

**Diensten** → pagina 65

(menu is afhankelijk van aanbieder)

## Storingen verhelpen

### Vragen en antwoorden

Vragen	Antwoorden
De telefoon kan niet worden ingeschakeld.	- Er is geen accu geplaatst. - De accu is niet opgeladen.
Het display is bij inschakeling van de telefoon 'geblokkeerd'.	- Gebruik de PUK voor ontgrendeling van de SIM-kaart. Neem contact op met uw netwerkaanbieder.
Het toetsenbord werkt helemaal niet of slechts zeer traag.	- Een koud display werkt trager. Dit is normaal. Zoek een warmere plaats op.
Geen verbinding met netwerk.	- Neem contact op met uw netwerkaanbieder.
Er wordt geen signaalsterkte weergegeven.	- Geen netwerkverbinding. De telefoon bevindt zich mogelijk op een plaats zonder netwerkverbinding. Ga naar een plaats waar u wel netwerkverbinding hebt of neem contact op met uw netwerkaanbieder.

<p>Bij sommige functies wordt op het display een melding weergegeven dat de uitvoering/ het gebruik niet mogelijk is.</p>	<ul style="list-style-type: none"> <li>- Veel functies kunnen pas worden gebruikt nadat de dienst aangevraagd is. Neem voor nadere details contact op met uw netwerk-aanbieder.</li> </ul>
<p>Het display is bevroren of het toestel reageert op geen enkele toets.</p>	<ul style="list-style-type: none"> <li>- Neem de accu voor 3 minuten uit het toestel en probeer opnieuw.</li> </ul>
<p>Op het display verschijnt de melding 'SIM plaatsen'.</p>	<ul style="list-style-type: none"> <li>- Zorg ervoor dat de SIM-kaart op de juiste manier geplaatst is. Neem indien nodig contact op met uw netwerkaanbieder.</li> </ul>
<p>De accu kan niet worden opgeladen of is binnen de kortste tijd leeg.</p>	<ul style="list-style-type: none"> <li>- De accu is defect.</li> <li>- Plaats de telefoon op de juiste manier op het oplaadstation c.q. sluit de oplader op de juiste manier aan. Reinig de contactpunten van de telefoon en van het oplaadstation met een zachte, droge doek.</li> <li>- Laad de telefoon 4 uur op.</li> </ul>

## Veiligheidsinstructies

### Bedoeld gebruik

Deze telefoon is geschikt voor telefoneren binnen een netwerk voor mobiele telefonie. Alle overige toepassingen zijn niet bedoeld. Eigenmachtige wijzigingen of ombouw zijn niet toegestaan. Maak het apparaat in geen geval zelf open en probeer het niet zelf te repareren.

### Toepassingsgebied

- Gebruik de telefoon niet in verboden zones.
- Schakel de telefoon uit in de nabijheid van medische apparatuur (bijv. in ziekenhuizen).
- Gebruik de telefoon niet bij tankstations of in de nabijheid van brandstoffen of chemicaliën.
- Vraag vóór gebruik van de telefoon in vliegtuigen aan de luchtvaartmaatschappij of u de mobiele telefoon mag gebruiken.

## Bijlage

### Onderhoud en verzorging

De telefoon is onderhoudsvrij. Bij verontreiniging reinigt u het toestel af en toe met een zachte, vochtige doek. Gebruik nooit alcohol, verdunner of andere organische oplosmiddelen. De telefoon mag niet gedurende langere tijd worden blootgesteld aan zonnestralen of grote hitte, vocht of sterke mechanische belastingen.

### Garantie

De telefoon is zeer betrouwbaar. Mochten ondanks correcte montage en bediening storingen optreden, neemt u a.u.b. contact op met uw handelaar of wendt u zich direct tot de fabrikant. De garantie omvat kosteloze reparatie en terugzending. Een voorwaarde hiervoor is dat u het toestel in de originele verpakking instuurt, werp deze dus niet weg. De garantie vervalt bij schade die werd veroorzaakt door foutieve behandeling of reparatiepogingen door niet-geautoriseerde personen (zegel verbroken). Reparaties op garantie worden alleen uitgevoerd als de ingevulde garantiekaart met een kopie van de factuur/het bonnetje van de handelaar wordt ingestuurd. **Het toestelnummer moet altijd worden vermeld.**



## Milieu/ Verwijdering

Verwijdering van gebruikte elektrische en elektronische apparatuur (toe te passen in de landen van de Europese Unie en andere Europese landen met een afzonderlijk inzamelsysteem voor deze apparaten).

Het symbool op het product of de verpakking wijst erop dat dit product niet als normaal huishoudelijk afval mag worden behandeld maar bij een inzamelpunt voor de recycling van elektrische en elektronische apparatuur moet worden afgegeven. Met uw bijdrage tot de correcte verwijdering van dit product beschermt u het milieu en de gezondheid van uw medemensen. Milieu en gezondheid worden geschaad door een foute verwijdering. Recyclinghelpt het gebruik van grondstoffen te reduceren. Meer informatie over de recycling van dit product krijgt u bij uw gemeente, de gemeentelijke afvalverwijderingsbedrijven of de zaak waar u dit product heeft gekocht.



## Accu

De meegeleverde accu kan worden gereycled.

Lever de accu in als KCA bij de chemokar of bij winkels waar deze accu ook wordt verkocht. Lever alleen lege accu's in om de bescherming van het milieu te garanderen.

## **SAR-informatie**

Informatie over radiofrequente emissies en de specifieke absorptieratio (**SAR** = **S**pecific **A**bsorption **R**ate).

Bij de ontwikkeling van deze mobiele telefoon werd rekening gehouden met de desbetreffende veiligheidsstandaards voor radiofrequente emissies. Deze grenswaarden zijn gebaseerd op wetenschappelijke richtlijnen en kennen een veiligheidsmarge om de veiligheid van alle personen veilig te stellen te waarborgen, ongeacht leeftijd en gezondheidstoestand. De waarden in de richtlijnen voor radiofrequente emissies zijn gebaseerd op een meeteenheid die 'SAR' wordt genoemd. SAR-waarden worden vastgesteld met gestandaardiseerde methoden, waarbij de telefoon in alle gebruikte frequentiebanden met het hoogste energetisch vermogen werkt.

Ofschoon in de SAR-waarden van diverse telefoonmodellen verschillen kunnen optreden, zijn alle modellen zodanig ontwikkeld dat de relevante richtlijnen voor radiofrequente emissies worden aangehouden. Voor bewoners van landen die net als de Europese Unie de door het ICNIRP (**I**nternational **C**ommission on **N**on-**I**onizing **R**adiation **P**rotection) geadviseerde SAR-grenswaarde hebben overgenomen (te weten: 2 W/kg (gemiddeld over 10 gram weefsel), geldt de volgende informatie:

De hoogste gemeten SAR-waarde, gemiddeld over 10 g weefsel, bedroeg voor deze mobiele telefoon bij het gebruik aan het oor < 0,422 W/kg.

**Technische gegevens**

Standaard:	GSM 900, 1800, 1900 MHz Triband
Afmetingen:	50,5 x 134 x 17 mm (b x h x d)
Gewicht:	101 g inclusief accu
Stroomvoorziening:	Ingang: 100-240 V, 50-60 Hz, 0,2 A Uitgang: Mini-USB 5 V, 500 mA
Oplaadbare accu:	Model: SKL BL-5C 3.7V, 750 mAh
Stand-bytijd:	Maximaal 170 uur
Maximale gespreksduur:	Tot 120 min
Display:	5,08 cm, 2 inch kleur, Resolutie 176 x 220
SMS:	Standaard SMS
Toelaatbare omgevingstemperatuur:	-10°C tot 40°C
Toelaatbare relatieve luchtvochtigheid:	30% tot 75%



Dit apparaat voldoet aan de eisen van de volgende EU-richtlijnen:

- 2002/95/EG RoHS-Richtlijn
- 2002/96/EG WEEE-Richtlijn
- 1999/5/EG R&TTE-Richtlijn
- 2004/108/EG EMC-Richtlijn
- 2006/95/EG Laagspanningsrichtlijn

De conformiteit met de voornoemde richtlijnen wordt bevestigd door het CE-teken op het apparaat.

CE-conformiteitsverklaringen staan on-line ter beschikking onder [www.humantechnik.com](http://www.humantechnik.com).

Technische wijzigingen voorbehouden.

## Trefwoordenregister

- A**  
Alarm, 39  
Aankloppen, 51  
Automatische  
toetsblokkering, 49  
Automatische  
kiesherhaling, 56  
Andere nuttige functies, 35
- B**  
Batterijlaadtoestand, 6  
Bedieningselementen, 4  
Beltoon in-/uitschakelen, 24  
Berichten (SMS), 27  
Berichtinstellingen, 27  
Bluetooth, 57
- C**  
CB-berichten, 56
- D**  
Doorschakelen, 52  
Datum, 36  
Diensten, 65  
Display-instellingen, 46  
Displaysymbolen, 12
- E**  
Introductie, 12
- F**  
Functietoetsen, 50  
Fabrieksinstellingen, 56
- G**  
Gebruik volgens  
voorschrift, 78  
Garantie, 79  
Gesprek beëindigen, 9, 22  
Gespreksduur, 23  
Gesproken berichten, 33
- H**  
Handsfree, 23  
Hoofdmenu, 66  
Hoge frequentie, 42
- I**  
Inhoud van pakket, 2  
In één oogopslag, 4  
Interpunctie en  
speciale karakters, 17  
Instellingen beltoonprofiel, 47

## K

- Kalender, 38
- Kiezen, 22
- Kiesherhaling, 22

## L

- Lage frequentie, 42

## M

- Modus stand-by, 13
- Modus energiebesparing, 13
- Meest luide beltoon instellen, 48
- Menustructuur, 64
- Microfoon op stil zetten, 25
- Multi-tap, 16

## N

- Nummerherkenning, 51
- Nummerblokkering, 54
- Netwerk, 43
- Netwerkinstellingen, 43
- Noodoproep beëindigen, 64
- Noodoproep starten, 64
- Noodoproepfunctie, 59
- Noodoproepfunctie-voorbeeld, 62

## O

- Oproepen, 22
- Oproep afwijzen, 22
- Oproep beantwoorden, 22
- Oproepen uitvoeren en opnemen, 22
- Oproepinstellingen, 50
- Oproeplijst, 22, 26

## P

- Persoonlijke PIN, 45
- PIN-/PIN2-code, 45
- PUK-/PUK2-code, 46

## R

- Rekenmachine, 41

- S
- Snelkiestoetsen, 23
  - Storingen verhelpen, 76
  - Snelkiezen, 50
  - SMS aanmaken, 30
  - SAR-informatie, 81
  - SIM Application Toolkit, 65
  - SIM-card, 18, 44
  - Softkeys, 8
  - SOS, 59
  - SOS-Spraaktelefoon-nummer invoeren/wissen, 60
  - Symbolen, 6
- T
- Telefoonvolume, 23
  - Toonregeling, 42
  - Taal, 38
  - Toetsblokkering, 24
  - Technische gegevens, 82
  - Telefoonboek, 15, 18, 25
  - Telefoonboekgegevens bewerken, 20
  - Telefoonboekgegevens aanmaken, 15, 19
  - Telefoonboekgegevens wissen, 20
  - Telefooninstellingen, 46
  - Tekst invoeren, 16
  - Tekst en getallen invoeren, 16
  - Tooninstellingen, 47
  - Tijd, 36, 46
  - Tijdens een gesprek, 25
- U
- Uitgaande oproepen terugbellen, 22
  - Tijd, 36, 46
- V
- Vasthouden, 25
  - Verwijdering, 80
  - Vragen en antwoorden, 76
  - Verklaring van overeenstemming, 83
  - Volume, 47
  - Verzorging, 79
  - Veiligheidsinstellingen, 44
  - Veiligheidsinstructies, 78
  - Voicemail, 47
- W
- Werking, 8



## Humantechnik Service-Partner

**D**

Germany

**Humantechnik GmbH**

Im Wörth 25  
D-79576 Weil am Rhein

Tel.: ++49 76 21/ 9 56 89-0  
Fax.: ++49 76 21/ 9 56 89-70

**CH**

Switzerland

**Humantechnik GHL AG**

Rastatterstrasse 9  
CH-4057 Basel

Tel.: ++41 61/ 6 93 22 60  
Fax.: ++41 61/ 6 93 22 61

**A**

Austria  
Eastern Europe

**Humantechnik Austria KG**

Wagnitzer Strasse 29  
A-8401 Kalsdorf b. Graz

Tel.: ++43 31 35/ 5 62 87  
Fax.: ++43 31 35/ 5 62 87

**F/B**

France  
Belgium

**SMS**

**Audio Electronique Sàrl**

173 rue du Général de Gaulle  
F-68440 Habsheim

Tel.: ++33 3 89/ 44 14 00  
Fax.: ++33 3 89/ 44 62 13

**NL**

Netherlands

**Hoorexpert BV**

Gildenstraat 30  
NL-4143 HS Leerdam

Tel.: ++31 345/ 63 23 93  
Fax.: ++31 345/ 63 29 19

**For other service-partners  
in Europe please contact:**

**Humantechnik Germany**

Tel.: ++49 76 21- 9 56 89-0  
Fax.: ++49 76 21- 9 56 89-70  
Internet: [www.humantechnik.com](http://www.humantechnik.com)  
e-mail: [info@humantechnik.com](mailto:info@humantechnik.com)



**HUMANTECHNIK**