



cm-BT

D

Bedienungsanleitung

Seite 2

Kommunikationssystem
Bluetooth Headset

GB

Operating Instructions

Page 16

communication system
Bluetooth Headset

F

Mode d'emploi

Page 30

Système de communication
Bluetooth Headset

NL

Gebruiksaanwijzing

Pagina 44

Communicatiesysteem
Bluetooth Headset

I

Istruzioni per l'uso

Pagina 58

Sistema di comunicazione
Bluetooth Headset

E

Instrucciones de servicio

Página 72

Sistema de comunicación
Bluetooth Headset

Wir beglückwünschen Sie zum Erwerb ihres CM-BT Kommunikationssystem Bluetooth Headset. Sie haben sich dabei für ein modernes und zuverlässiges Gerät entschieden. Bitte lesen Sie diese Bedienungsanleitung aufmerksam durch, um das Gerät richtig in Betrieb nehmen zu können und mit allen Möglichkeiten des Systems vertraut zu werden.

Inhaltsverzeichnis

Allgemeine Informationen

Bluetooth-Funktechnik	3
Verpackungsinhalt	3

Inbetriebnahme

Beschreibung der Bedienelemente	4/5
Teleschlinge/Kopfhörer anschließen	6
Batterie einsetzen	7
Headset ein-/ausschalten	8
Headset mit einem kompatiblen Telefon koppeln	8
Verbindung zwischen Headset und Telefon trennen	9
Verbindung zwischen Headset und Telefon wiederherstellen	9

Grundlegende Verwendung

Anrufe tätigen und entgegennehmen	10
CM-BT als Musikkopfhörer mit Telefon benutzen	10
Hörerlautstärke einstellen	10
Headset mit einem kompatiblen PC koppeln	11

Anhang

Sicherheitshinweise	12
Wartung und Pflege	13
Umwelthinweis/Entsorgung	13
Garantie	14
Technische Daten	14

Allgemeine Informationen

Bluetooth-Funktechnik

Die Bluetooth-Funktechnik ermöglicht eine kabellose Verbindung von kompatiblen Kommunikationsgeräten.

Bei Bluetooth-Verbindungen ist es nicht erforderlich, dass zwischen den Geräten (z.B. Telefon und Headset) eine Sichtverbindung besteht.

Die Geräte dürfen jedoch höchstens zehn Meter voneinander entfernt sein.

Die Verbindungen können durch Interferenzen aufgrund von Hindernissen – z.B. Wände oder andere elektronische Geräte – beeinträchtigt werden.

Das CM-BT Headset entspricht der Bluetooth Spezifikation 1.2 und unterstützt die folgenden Profile:

- Headset HSP 1.1
- Handsfree (HFP) 1.0
- A/V (A2DP) 1.0 - Stereokopfhörer

Bitte erkundigen Sie sich bei den Herstellern anderer Geräte über deren Kompatibilität mit dem CM-BT Headset.

Möglicherweise gibt es an manchen Orten Einschränkungen in Bezug auf den Einsatz der Bluetooth-Funktechnik. Informieren Sie sich bei den zuständigen Behörden oder Ihrem Dienstanbieter.

Verpackungsinhalt

Folgende Teile sind im Lieferumfang enthalten:

- CM-BT Headset
- Teleschlinge (Induktionsschlaufe)
- Transporttasche
- 1 AAA Batterie
- Bedienungsanleitung
- Garantiekarte

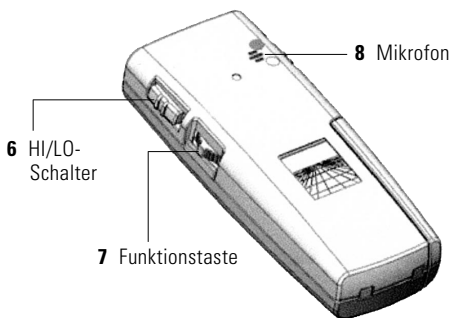
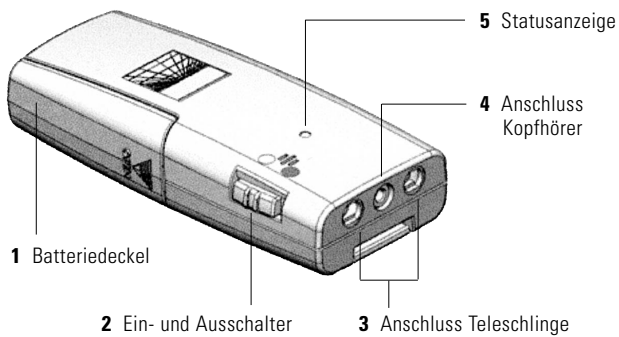

Inbetriebnahme

Beschreibung der Bedienelemente

1 Batteriedeckel

2 Ein-/ Ausschalter

- eingeschaltet
- o ausgeschaltet

3 Anschluss Teleschlinge

4 Anschluss Kopfhörer

5 Statusanzeige

rot

blau/rot blinkende Statusanzeige

Aufblinken alle 3 Sekunden in blau

Schnelles Blinken in blau

→ Warnung: Batterie leer

→ Koppelmodus

→ Verbindungssuche

→ Verbindung mit Gerät hergestellt

6 HI / LO Schalter

HI → Betont die Übertragung der Hochtöne

LO → Betont die Übertragung der Tieftöne

7 Funktionstaste

- Lautstärke-Einstellung
- Rufannahme-/Beendigungstaste
- Koppeltaste

8 Eingebautes Mikrofon

Teleschlinge / Kopfhörer anschließen

Das CM-BT Headset kann auf zwei Arten betrieben werden:

- über die mitgelieferte Teleschlinge
- über Kopfhörer (im Lieferumfang nicht enthalten)

Voraussetzung für die erfolgreiche Übertragung über Teleschlinge ist, dass Ihr Hörgerät über eine eingebaute Telespule (T-Spule) verfügt, mit der die Toninformationen induktiv an Ihr Hörgerät übermittelt werden.

Meist befindet sich an den Hörgeräten ein kleiner Umschalter (T/MT), mit dem Sie Ihr Hörgerät auf induktiven Empfang stellen können.

Anschluss Teleschlinge

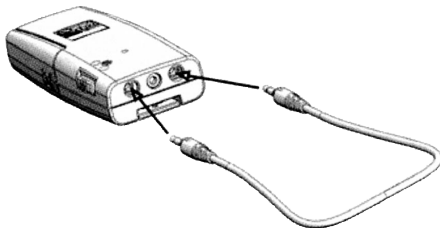

Anschluss Kopfhörer

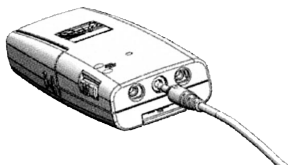

Batterie einsetzen

Für den Betrieb wird eine Batterie vom Typ "AAA" benötigt.
Alternativ kann auch ein Akku gleicher Bauform eingesetzt werden.
Eine Ladestation mit Akku ist als Sonderzubehör erhältlich
(Art.-Nr. A-4951-0).

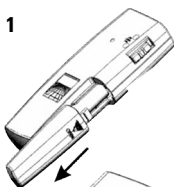

- 1 Schalten Sie Ihren CM-BT Empfänger aus.
Entfernen Sie den Batteriedeckel des
Gerätes.

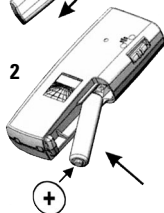

- 2 Legen Sie die mitgelieferte Batterie in das
Batteriefach ein - **Polung beachten!**
Im Batteriefachboden ist die korrekte Einbau-
richtung grafisch dargestellt.



- 3 Achten sie darauf, dass die Batterie voll-
ständig eingelegt ist.

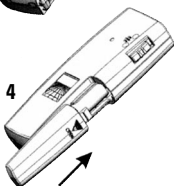

- 4 Schließen Sie das Batteriefach.

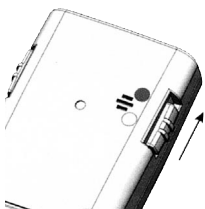

Headset ein-/ausschalten

Schieben Sie den Ein-/Ausschalter nach oben (Position ●).

Nach ca. 3 Sekunden ist das Gerät bereit für eine Verbindung. Langsames Blinken der blauen LED. Ist ein bereits gekoppeltes Gerät in Reichweite, verbindet sich das CM-BT automatisch. Ist das CM-BT Headset danach verbunden, blinkt die blaue Statusanzeige schnell.

Zum Ausschalten schieben Sie den Schalter nach unten (Position ○).

CM-BT Headset mit einem kompatiblen Telefon koppeln

Damit Sie das CM-BT mit dem Telefon nutzen können, muss es in die Geräte-liste im Telefon eingefügt werden. Führen Sie die in der Telefon-Bedienungs-anleitung angegebenen Schritte zum Aktivieren von Bluetooth aus.

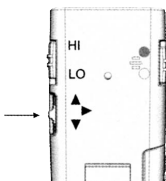

1 Schalten Sie das Telefon und das CM-BT Headset ein.

2 Aktivieren Sie den „Koppelmodus“ des CM-BT Headsets, indem Sie die Funktionstaste für 6 Sekunden gedrückt halten (schnell blau/rot abwechselnd blinkende Statusanzeige).

3 Aktivieren Sie die Bluetooth Funktion auf dem Telefon und starten Sie die Suche nach Bluetooth Geräten. Anweisungen hierzu finden Sie in der Bedienungsanleitung Ihres Telefons.

4 Wählen Sie in der Liste der gefundenen Geräte das CM-BT Headset aus. Geben Sie zum Koppeln und Herstellen der Verbindung zwischen CM-BT Headset und Telefon den **Passcode „0000“** ein.

Bei einigen Telefonen müssen Sie die Verbindung möglicherweise manuell herstellen, nachdem die Geräte gekoppelt wurden. Weitere Informationen hierzu finden Sie in der Bedienungsanleitung Ihres Telefons. Sie müssen das CM-BT Headset nur einmal mit dem Telefon koppeln. Danach wird das CM-BT Headset automatisch erkannt.

Das CM-BT Headset gibt einen Signalton aus und wird im Menü des Telefons angezeigt, in dem die aktuell mit dem Telefon gekoppelten Bluetooth-Geräte aufgelistet sind. Die blaue Statusanzeige des CM-BT blinkt schnell.

Verbindung zwischen CM-BT Headset und Telefon trennen

Führen Sie einen der folgenden Schritte durch, um die Verbindung zwischen CM-BT Headset und Telefon zu trennen (wenn Sie beispielsweise ein anderes Bluetooth-Gerät mit dem Telefon verbinden möchten):

- Schalten Sie das CM-BT Headset aus.
- Trennen Sie die Verbindung zum CM-BT Headset über das Bluetooth-Menü des Telefons.
- Bringen Sie das CM-BT Headset an eine Stelle, die mehr als 10 Meter vom Telefon entfernt ist.

Bitte beachten Sie, dass Sie die Kopplung mit dem CM-BT Headset nicht löschen müssen, um die Verbindung zu trennen.

Verbindung zwischen CM-BT Headset und Telefon wieder herstellen

Sobald das CM-BT Headset und das Telefon getrennt wurden, zum Beispiel durch eine zu große Distanz, blinkt die blaue Statusanzeige langsam. Das CM-BT Headset gibt einen Signalton.

Wenn das CM-BT Headset und das Telefon wieder in Reichweite zusammen kommen, kann durch einmaliges Drücken der Funktionstaste die Verbindung wieder hergestellt werden. Die blaue Statusanzeige blinkt schnell – ein Signalton wird ausgegeben, wenn die Verbindung wieder aufgebaut ist.

Grundlegende Verwendung

Anrufe tätigen und entgegennehmen

Um anzurufen verwenden Sie das Telefon bei hergestellter Verbindung mit dem CM-BT Headset in gewohnter Weise.

Verwenden Sie die Tasten des Telefons, oder drücken Sie die Funktionstaste, um einen Anruf entgegenzunehmen. Wenn Sie einen eingehenden Anruf ablehnen möchten, drücken Sie zweimal kurz die Funktionstaste.

Verwenden Sie die Tasten des Telefons, oder drücken Sie die Funktionstaste, um einen Anruf zu beenden.

CM-BT Headset als Musikkopfhörer mit Telefon benutzen

Falls in Ihrem Telefon ein Musikplayer integriert ist, kann mit dem CM-BT Headset Musik gehört werden. Sobald ein Anruf erfolgt, wird die Musik unterbrochen, ein Klingelton im CM-BT Headset ertönt, und mit Drücken der Funktionstaste kann der Anruf entgegen genommen werden. Sobald der Anruf beendet worden ist, läuft die Musik weiter.

Hörerlautstärke einstellen

Drücken Sie die Funktionstaste nach oben, um die Lautstärke zu erhöhen, oder nach unten, um die Lautstärke zu verringern. Um die Lautstärke schnell einzustellen, halten Sie die Taste in der gewünschten Richtung gedrückt.



Achten Sie bei jeder Inbetriebnahme sorgfältig darauf, dass die Lautstärke am CM-BT Headset für Ihre persönlichen Belange korrekt eingestellt ist, um mögliche Schäden durch überhöhte Lautstärke zu vermeiden. Stellen Sie dazu die Lautstärke auf einen niedrigen Wert ein.

CM-BT Headset mit kompatibelem PC koppeln

- 1 Schalten Sie Ihren PC ein und stellen Sie sicher, dass Ihre Bluetooth-Hardware aktiviert ist.
- 2 Schalten Sie das CM-BT Headset ein.

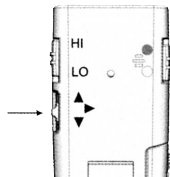

- 3 Aktivieren Sie den „Koppelmodus“ des CM-BT Headsets, indem Sie die Funktionstaste für 6 Sekunden gedrückt halten (schnell blau blinkende Statusanzeige).

- 4 Starten Sie auf dem PC die Suche nach Bluetooth-Geräten. Weitere Anweisungen hierzu finden Sie in der Bedienungsanleitung Ihrer PC-Bluetooth-Software.
- 5 Wählen Sie in der Liste der gefundenen Geräte das CM-BT Headset aus. Geben Sie zum Koppeln und Herstellen der Verbindung zwischen CM-BT Headset und PC den **Passcode „0000“** ein.

→ **Es wird empfohlen, PC-seitig die Bluetooth-Software/Hardware der Firma Bluesoleil zu verwenden. www.bluesoleil.com**

Bitte haben Sie Verständnis dafür, dass wir keinen telefonischen Support bei PC-seitigen Problemen geben können.

Anhang

Sicherheitshinweise

Das CM-BT Headset ist nach dem derzeitigen Stand der Technik und den anerkannten sicherheitstechnischen Regeln gebaut.

Beachten Sie die folgenden Sicherheitshinweise:

- Setzen Sie das Gerät nie folgenden Einflüssen aus:
 - Wärmequellen
 - direkter Sonneneinstrahlung
 - Feuchtigkeit
- Schützen Sie das Gerät vor Nässe, Staub, aggressiven Flüssigkeiten und Dämpfen.
- Schließen Sie die Anschlusskabel nur an den vorgesehenen Dosen/ Buchsen an.
- Schließen Sie nur zugelassenes Zubehör an.
- Veränderungen, technischer oder nichttechnischer Art am Kommunikationssystem sind unzulässig.
- Das Kommunikationssystem CM-BT enthält verschluckbare Kleinteile und ist für Kinder unter 3 Jahren nicht geeignet.

Bei nicht bestimmungsgemäßem Gebrauch schließt der Hersteller jedwede Haftung für Sach- und Personenschäden aus.

Wartung und Pflege

Das CM-BT Headset ist wartungsfrei. Bei Verschmutzung sollten Sie das Gerät gelegentlich mit einem weichen, angefeuchteten Tuch reinigen. Verwenden Sie niemals Alkohol, Verdünnern oder andere organische Lösungsmittel.

Das CM-BT Headset bitte nicht über längere Zeit direkter Sonneneinstrahlung aussetzen und darüber hinaus vor großer Hitze, Feuchtigkeit oder starker mechanischer Erschütterung schützen.

Achtung: Das Gerät ist **nicht** gegen Spritzwasser geschützt. Stellen Sie keine mit Flüssigkeit gefüllten Gegenstände, z.B. Vasen, auf das Gerät. Ebenfalls dürfen keine offenen Brandquellen, wie z.B. brennende Kerzen, auf das Gerät gestellt werden.



Umwelthinweis / Entsorgung

Entsorgung von gebrauchten elektrischen und elektronischen Geräten (anzuwenden in den Ländern der Europäischen Union und anderen europäischen Ländern mit einem separaten Sammelsystem für diese Geräte).

Das Symbol auf dem Produkt oder seiner Verpackung weist darauf hin, dass dieses Produkt nicht als normaler Haushaltsabfall zu behandeln ist, sondern an einer Annahmestelle für das Recycling von elektrischen und elektronischen Geräten abgegeben werden muss. Durch Ihren Beitrag zum korrekten Entsorgen dieses Produkts schützen Sie die Umwelt und die Gesundheit Ihrer Mitmenschen. Umwelt und Gesundheit werden durch falsches Entsorgen gefährdet. Materialrecycling hilft, den Verbrauch von Rohstoffen zu verringern. Weitere Informationen über das Recycling dieses Produkts erhalten Sie von Ihrer Gemeinde, den kommunalen Entsorgungsbetrieben oder dem Geschäft, in dem Sie das Produkt gekauft haben.

Garantie

Das Kommunikationssystem CM-BT Bluetooth Headset weist eine hohe Betriebssicherheit auf. Sollten trotz sachgerechter Bedienung Störungen auftreten, setzen Sie sich bitte mit ihrem Fachhändler in Verbindung oder wenden Sie sich direkt an den Hersteller. Die Garantieleistung umfasst die kostenlose Reparatur sowie den kostenlosen Rückversand. Voraussetzung dafür ist das Einsenden in der Originalverpackung, werfen Sie diese also nicht weg. Die Garantie verfällt bei Schäden, die durch unsachgemäße Behandlung oder Reparaturversuchen von nicht autorisierten Personen (Zerstörung des Gerätesiegels) herbeigeführt wurden. Garantiereparaturen werden nur bei Einsendung der ausgefüllten Garantiekarte und einer Kopie der Rechnung/Kassenbeleg des Fachhändlers durchgeführt.

Die Gerätenummer muss in jedem Fall mit angegeben werden.

Technische Daten

Abmessungen:	18 x 37 x 95 mm (H x B x T)
Schalldruckpegel bei Kopfhörerbetrieb:	max. 118 dB
Gewicht:	40 g
Stromversorgung:	1 x 1,5 V Batterie Typ AAA
Betriebsdauer (belastungsabhängig):	max. 8-10 h



Technische Änderungen vorbehalten.

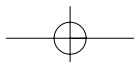
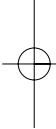
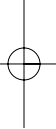

We would like to congratulate you on purchasing your new CM-BT Bluetooth headset communications system. You have bought a state-of-the-art, highly reliable electronic device. Please read these operating instructions carefully. They explain how to start up the device and describe all the system options and functions.

Contents

General Information

Bluetooth radio technology	17
What's in the package	17

First-Time Operation

Description of the operating elements	18/19
Connecting the teleloop/headphones	20
Inserting the battery	21
Switching the headset on/off	22
How to register the headset on a compatible telephone	22
Disconnecting the headset from the telephone	23
Reconnecting the headset with the telephone	23

Basic Operation

Making and answering calls	24
Using the CM-BT as music headphones with the telephone	24
Adjusting the listening volume	24
How to register the headset on a compatible PC	25

Appendix

Safety notes	26
Maintenance and care	27
Environmental notes/disposal	27
Warranty	28
Specifications	28

General Information

Bluetooth radio technology

Bluetooth is a radio technology that makes it possible to connect compatible communications devices together without wires.

To establish and maintain a connection via Bluetooth, it is not necessary to have a clear line of vision between the devices (e.g. telephone and headset).

However, the distance between the devices must not exceed ten meters. Obstacles – such as walls or other electronic devices – may cause the connection to experience interference, which can diminish reception quality. The CM-BT headset complies with Bluetooth Specification 1.2 and supports the following profiles:

- Headset HSP 1.1
- Handsfree (HFP) 1.0
- A/V (A2DP) 1.0 - stereo headphones

Please contact the manufacturers of your other devices to find out if they are compatible with the CM-BT headset.

The use of Bluetooth radio technology may be restricted in some areas. Please contact your local authorities or service provider for more information.

What's in the package

The package contains the following:

- CM-BT Headset
- Teleloop (induction loop)
- Carrying case
- 1 AAA battery
- Operating instructions
- Guarantee card

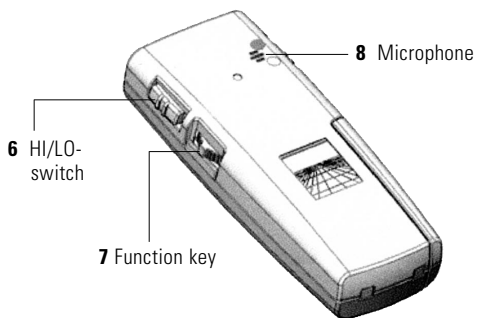
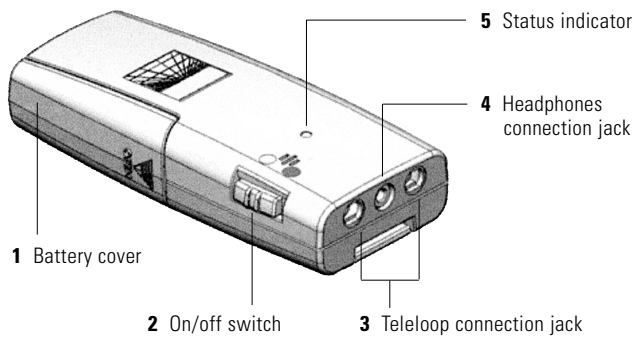

First-Time Operation

Description of the operating elements

1 Battery cover

2 On/off switch

- Switched on
- Switched off

3 Teleloop connection jack

4 Headphones connection jack

5 Status indicator

red

Status indicator flashes blue/red

Blue light flashes every 3 seconds

Blue light flashes quickly

- Warning: Battery low
- Register mode
- Connection attempt
- Connection made

6 HI / LO switch

HI → Emphasizes the transmission of high tones

LO → Emphasizes the transmission of low tones

7 Function key

- Volume adjustment
- Call answer/call termination key
- Connection key

8 Built-in microphone

Connecting the teleloop/headphones

The CM-BT headset can be operated in two ways:

- Using the teleloop included
- Using headphones (not included)

To guarantee successful transmission via the teleloop, your hearing aid must be equipped with an integrated tele-coil (T-coil) to transmit the sound information inductively to your hearing aid.

Most hearing aids have a small switch (T/MT) to set the device to inductive reception.

Teleloop connection jack

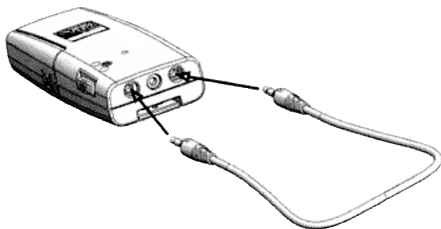

Headphones connection jack

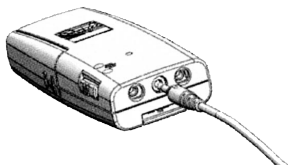

Inserting the battery

One "AAA"-type battery is required to operate this device.

A rechargeable battery of the same type can also be used.

A recharger with a rechargeable battery is available as a special accessory (Part No. A-4951-0).

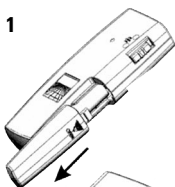

- 1 Switch your CM-BT receiver off.
Remove the device's battery cover.

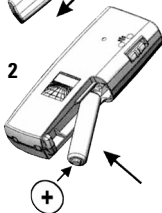

- 2 Insert the enclosed battery into the battery compartment – **make sure the battery polarity is correct!** "+" and "-" markings on the bottom of the battery compartment indicate the direction in which to place the battery.



- 3 Make sure that the battery is inserted completely.

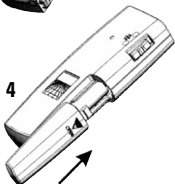

- 4 Replace the battery cover.



Switching the headset on/off

Slide the on/off switch up (Position ●).

After approx. 3 seconds, the device is ready to connect. The blue LED will flash slowly.

If there is a device it has already been registered with within range, the CM-BT will connect automatically. Once the CM-BT headset has established a connection, the blue status indicator will flash quickly.

To switch the headset off, slide the switch down (Position ○).

How to register the CM-BT headset on a compatible telephone

Before you can use the CM-BT with the telephone, it has to be added to the device list in the telephone. To do so, follow the instructions in the telephone operating manual explaining how to activate Bluetooth.

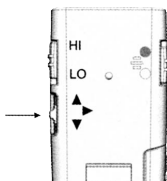

- 1 Switch on your telephone and the CM-BT headset.
- 2 Activate the "register mode" for the CM-BT headset by holding the function key pressed down for 6 seconds (status indicator will flash blue/red quickly).
- 3 Activate the Bluetooth function on the telephone and start your search for Bluetooth devices. You will find the corresponding instructions in your telephone's operating manual.
- 4 Select the CM-BT headset from the list of devices found. To register the headset and establish a connection between the CM-BT headset and the telephone, enter the following **pass code: "0000"**.

For some telephones, it might be necessary to make the connection manually once the headset has been registered.

For more information, refer to your telephone's operating manual. You only have to register the CM-BT headset on the telephone once. After that, the CM-BT headset will be recognized automatically.

The CM-BT headset emits a signal and appears in the telephone menu that displays all the Bluetooth devices currently registered on the telephone. The CM-BT's blue status indicator will flash quickly.

Disconnecting the CM-BT headset from the telephone

Perform one of the following steps to terminate the connection between the CM-BT headset and the telephone (e.g. when you want to connect another Bluetooth device to the telephone):

- Switch the CM-BT headset off.
- Terminate the connection to the CM-BT headset in the telephone's Bluetooth menu.
- Move the CM-BT headset to a position more than 10 meters away from the telephone.

Please note: You do not have to delete the CM-BT headset from the telephone's list of compatible devices to terminate the connection.

Reconnecting the CM-BT headset with the telephone

As soon as the CM-BT headset and the telephone have been disconnected, e.g. if there is more than 10 meters between the two devices, the blue status indicator will begin to flash slowly. The CM-BT headset will emit an audible warning signal.

Once the CM-BT headset and the telephone are within range of one another again, reconnect them by simply pressing the function key once. The blue status indicator will begin to flash quickly – an audible warning signal will be emitted when the devices have reconnected.

Basic Operation

Making and answering calls

To make a call, make sure that the CM-BT headset is connected properly and make your call as normal.

Use the keys on the telephone or press the function key to answer a call.

If you don't want to answer an incoming call, press the function key quickly twice.

Use the keys on the telephone or press the function key to end a call.

Using the CM-BT headset as music headphones with the telephone

If there is a music player integrated in your telephone, you can also use the CM-BT headset to listen to music. As soon as an incoming call is detected, the music will be interrupted, the CM-BT headset will ring and you can press the function key to answer the call. The music will continue to play once you have ended the call.

Adjusting the listening volume

Press the function key upwards to increase and downwards to decrease the volume. To adjust the volume quickly, press down and hold the key in the desired direction.



Before you use the CM-BT headset, always make sure that the volume is set to a comfortable level to prevent any injury that excessive volume might cause. Always set the volume to a low level.

How to register the CM-BT headset on a compatible PC

- 1 Switch on your PC and make sure that your Bluetooth hardware has been activated.
- 2 Switch on the CM-BT headset.

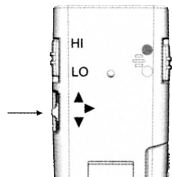

- 3 Activate the "register mode" for the CM-BT headset by holding the function key pressed down for 6 seconds (status indicator will flash blue/red quickly)

- 4 Start your search for Bluetooth devices on the PC.
For more information, refer to the operating instructions for your PC Bluetooth software.
- 5 Select the CM-BT headset from the list of devices found. To register the headset and establish a connection between the CM-BT headset and the PC, enter the following pass **code: "0000"**.

➔ **We recommend that you use the Bluetooth software/hardware made by Bluesoleil on your PC. www.bluesoleil.com**

We regret that we are not able to provide telephone PC support for any problems you may encounter when operating this device with your PC.

Appendix

Safety notes

The CM-BT headset has been built using state-of-the-art technology and in accordance with recognized safety standards.

Please note the following safety instructions:

- Never expose the device to the following:
 - Sources of heat
 - Direct sunlight
 - Moisture/dampness
- Protect the device against contact with water, dust, harsh fluids and steam.
- Only plug the connection cord into the corresponding jack.
- Connect only approved accessories.
- No changes to the communications system, neither technical nor non-technical, are permitted.
- The CM-BT communications system contains small parts that could be easily swallowed. Keep out of the reach of children under 3 years of age.

The manufacturer cannot be held liable for any damages or personal injury whatsoever caused by the inappropriate use or misuse of the device.

Maintenance and care

The CM-BT headset does not require any maintenance. If the unit does become dirty, simply wipe it clean with a soft, damp cloth. Never use spirits, thinners or other organic solvents.

Do not set up the CM-BT headset where it will be exposed to full sunlight for long periods.

In addition, it must be protected against excessive heat, moisture and severe mechanical shocks.

Note: This product is **not** protected against splash water. Do not place any containers filled with water, such as flower vases, or anything with an open flame, such as a lit candle, on or near the product.



Environmental notes / Disposal

Disposal of used electric and electronic units (applicable in the countries of the European Union and other European countries with a separate collection system). The symbol on the product or the packaging indicates that this product is not to be handled as ordinary household waste but has to be returned to a collecting point for the recycling of electric and electronic units. You protect the environment and health of your fellow men by the correct disposal of this products. Environment and health are endangered by a faulty disposal. Material recycling helps to reduce the consumption of raw material. You will receive further information on the recycling of this product from your local community, your communal disposal company or your local dealer.

Warranty

The CM-BT headset is a very reliable product. Should a malfunction occur despite the unit having been set up and operated correctly, please contact your dealer or the manufacturer directly.

This warranty covers the repair of the product and returning it to you free of charge. It is essential that you send in the product in its original packaging, so do not throw the packaging away.

The warranty does not apply to damage caused by incorrect handling or attempts to repair the unit by people not authorised to do so (destruction of the seal on the unit).

Repairs will only be carried out under warranty if the completed warranty card is returned accompanied by a copy of the dealer's invoice/till receipt.

Always specify the product number in any event.

Specifications

Dimensions:	18 x 37 x 95 mm (H x W x D)
Sound pressure level for headphone operation:	max. 118 dB
Weight:	40 g
Power supply:	1 x 1.5 V AAA battery
Operating time (depending on use):	max. 8-10 h



We reserve the right to technical modifications.

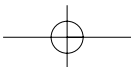
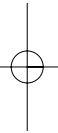
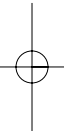

Félicitations pour l'achat de ce système de communication Bluetooth Headset CM-BT.

C'est un appareil moderne et fiable.

Merci de lire le présent mode d'emploi avec attention afin de pouvoir mettre cet appareil en service correctement et de mieux connaître toutes les possibilités du système.

Sommaire

Informations générales

Technologie Bluetooth 31

Packaging 31

Mise en service

Description des éléments de commande 32/33

Raccordement de la boucle magnétique / des écouteurs 34

Mise en place de la pile 35

Activation / désactivation du CM-BT 36

Couplage du CM-BT à un téléphone compatible 36

Déconnexion du CM-BT sur le téléphone 37

Reconnexion du CM-BT sur le téléphone 37

Utilisation principale

Émission et réception d'appels téléphoniques 38

Utilisation du CM-BT comme écouteurs musicaux et téléphone 38

Réglage du volume 38

Couplage du CM-BT à un ordinateur compatible 39

Annexe

Consignes de sécurité 40

Maintenance et entretien 41

Consigne environnementale / Gestion des déchets 41

Garantie 42

Caractéristiques techniques 42

Informations générales

Technologie Bluetooth

La technologie Bluetooth autorise une connexion sans fil entre appareils de communication compatibles.

Les connexions Bluetooth ne nécessitent pas de contact visuel entre les appareils (par exemple entre le téléphone et le CM-BT).

Cependant les appareils ne doivent pas être éloignés de plus de dix mètres l'un de l'autre.

Des interférences dues à obstacles peuvent altérer la connexion, par exemple un mur ou d'autres appareils électroniques.

Le micro-casque CM-BT répond aux spécifications Bluetooth 1.2 et supporte les modules suivants :

- Headset HSP 1.1
- Handsfree (HFP) 1.0
- A/V (A2DP) 1.0 - Écouteurs stéréo

Se renseigner auprès des fabricants des autres appareils sur leur compatibilité avec le CM-BT.

Il est possible qu'en certains lieux des réserves soient émises sur l'utilisation de la technologie Bluetooth. Se renseigner auprès des autorités compétentes ou du prestataire de services.

Packaging

Les pièces suivantes font partie de la livraison :

- Récepteur CM-BT
- Boucle magnétique (boucle inductive)
- Pochette de transport
- 1 pile R03
- Mode d'emploi
- Coupon de garantie

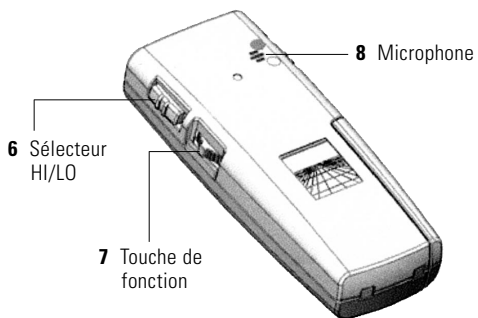
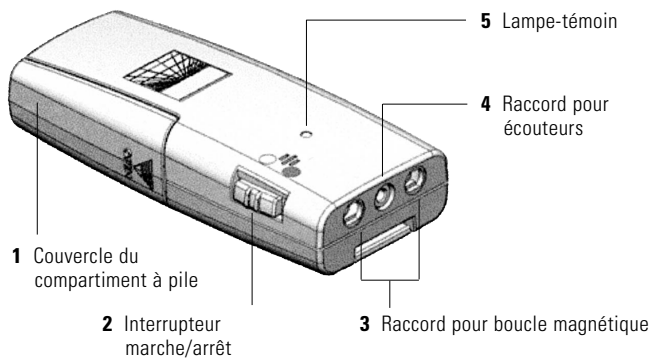

Mise en service

Description des éléments de commande

1 Couvercle du compartiment à pile

2 Interrupteur marche/arrêt

- marche
- o arrêt

3 Raccord pour boucle magnétique

4 Raccord pour écouteurs

5 Lampe-témoin

Rouge

Clignotement bleu/rouge

Clignotement bleu toutes les

3 secondes

Clignotement bleu rapide

→ Avertissement : Pile usée

→ Mode de couplage

→ Recherche de connexion

→ Connexion établie avec l'appareil

6 Sélecteur HI/LO

HI → Amplifie la retransmission des aiguës

LO → Amplifie la retransmission des graves

7 Touche de fonction

- Réglage du volume
- Touche de réception d'appel / de fin d'appel
- Touche de couplage

8 Microphone intégré

Raccordement de la boucle magnétique / des écouteurs

Le micro-casque CM-BT peut fonctionner de deux façons :

- par l'intermédiaire de la boucle magnétique fournie
- par l'intermédiaire d'écouteurs (non fournis)

La condition préalable à une retransmission correcte par boucle magnétique est que l'appareil auditif soit muni d'une bobine magnétique (position T). La plupart des appareils auditifs disposent d'un petit commutateur (T/MT) permettant de régler le type de réception de l'appareil auditif.

Raccord pour boucle magnétique

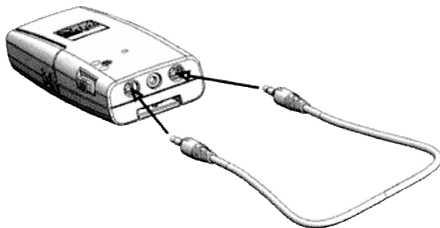

Raccord pour écouteurs

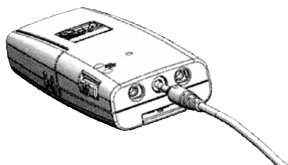

Mise en place de la pile

On utilise une pile de type LR03.

Il est aussi possible d'utiliser un accu de même taille.

Une station de charge avec accu est disponible en option (réf. A-4951-0).

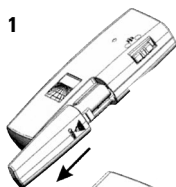

1

- 1 Éteindre le récepteur CM-BT.
Retirer le couvercle du compartiment à pile de l'appareil.

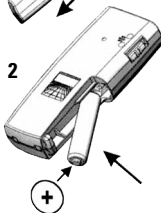

2

- 2 Insérer la pile fournie dans le compartiment **en respectant sa polarité**.
Le sens d'insertion de la pile est représenté dans le fond du compartiment à pile.



3

- 3 Veiller à ce que la pile soit correctement placée.

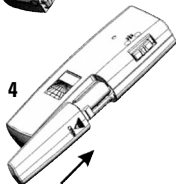

4

- 4 Refermer le compartiment à pile.

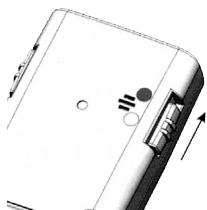

Activation / désactivation du CM-BT

Faire coulisser l'interrupteur marche/arrêt vers le haut (position ●).

Au bout de 3 secondes, l'appareil est prêt à être connecté. La lampe-témoin bleue clignote lentement.

Si un appareil préalablement couplé se trouve à moins de dix mètres, le CM-BT s'y connecte automatiquement. Une fois le CM-BT connecté, la lampe-témoin bleue clignote rapidement.

Pour éteindre le CM-BT, faire coulisser l'interrupteur marche/arrêt vers le bas (position ○).

Couplage du CM-BT à un téléphone compatible

Afin de pouvoir utiliser le CM-BT avec le téléphone, il faut l'ajouter à la liste des appareils du téléphone. Suivre les indications du mode d'emploi du téléphone pour activer Bluetooth.

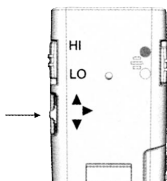

- 1 Allumer le téléphone et le CM-BT.
- 2 Activer le « mode de couplage » du CM-BT en maintenant la touche de fonction enfoncée pendant 6 secondes (la lampe-témoin clignote rapidement en alternant bleu et rouge).
- 3 Activer la fonction Bluetooth sur le téléphone et lancer la recherche d'appareils Bluetooth. Le mode d'emploi du téléphone donne des indications plus détaillées à ce sujet.
- 4 Sélectionner, dans la liste des appareils trouvés, le CM-BT.
Pour coupler le CM-BT au téléphone et établir une connexion entre les deux, taper le **code « 0000 »**.

Sur certains téléphones, il faudra éventuellement établir cette connexion manuellement une fois les appareils couplés.
Le mode d'emploi du téléphone contient de plus amples indications à ce sujet. Le couplage entre le CM-BT et le téléphone n'a lieu qu'une seule fois. Le CM-BT est ensuite automatiquement reconnu.

Le micro-casque CM-BT émet un signal sonore et s'affiche sur le téléphone dans la liste des appareils Bluetooth actuellement couplés au téléphone. La lampe-témoin du CM-BT clignote rapidement.

Déconnexion du CM-BT sur le téléphone

Pour déconnecter le CM-BT du téléphone, effectuer l'une des opérations suivantes (pour par exemple connecter un autre appareil Bluetooth avec le téléphone) :

- Éteindre le CM-BT.
- Déconnecter le CM-BT à l'aide du menu Bluetooth du téléphone.
- Placer le CM-BT à plus de dix mètres du téléphone.

Attention, il n'est pas nécessaire de supprimer le couplage du CM-BT pour le déconnecter.

Reconnexion du CM-BT sur le téléphone

Dès lors que le CM-BT et le téléphone sont séparés, par exemple par une trop grande distance, la lampe-témoin bleue clignote lentement et le CM-BT émet un signal sonore.

Lorsque le CM-BT et le téléphone se retrouvent espacés de moins de dix mètres, il suffit d'appuyer une fois sur la touche de fonction pour rétablir la connexion. La lampe-témoin bleue clignote rapidement – un signal sonore retentit lorsque la connexion est rétablie.

Utilisation principale

Émission et réception d'appels téléphoniques

Pour téléphoner, utiliser le téléphone connecté au CM-BT comme habituellement.

Utiliser les touches du téléphone ou appuyer sur la touche de fonction pour répondre à un appel. Pour refuser un appel entrant, appuyer deux fois rapidement sur la touche de fonction.

Utiliser les touches du téléphone ou appuyer sur la touche fonction pour mettre fin à un appel.

Utilisation du CM-BT comme écouteurs musicaux et téléphone

Lorsqu'un lecteur de musique est intégré au téléphone, le CM-BT permet d'écouter de la musique. En cas d'appel téléphonique, la musique s'interrompt et une sonnerie retentit dans le CM-BT ; il suffit alors d'appuyer sur la touche de fonction pour recevoir cet appel. Une fois l'appel terminé, la musique reprend.

Réglage du volume

Appuyer sur la touche de fonction vers le haut pour augmenter le volume ou vers le bas pour le baisser. Le volume se règle plus rapidement lorsque la touche de réglage choisie est maintenue enfoncée.



À chaque mise en service, faire bien attention à ce que le volume du CM-BT soit correctement réglé pour son utilisateur afin d'empêcher tout dommage dû à un volume trop élevé. Il suffit d'ajuster le volume sur une valeur faible.

Couplage du Bluetooth CM-BT à un ordinateur compatible

- 1 Allumer l'ordinateur et s'assurer que le matériel Bluetooth est activé.
- 2 Allumer le micro-casque CM-BT.

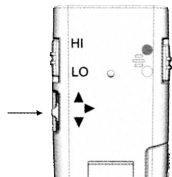

- 3 Activer le « mode de couplage » du CM-BT en maintenant la touche de fonction enfoncée pendant 6 secondes (la lampe-témoin bleue clignote rapidement).

- 4 Sur l'ordinateur, lancer la recherche d'appareils Bluetooth.
Le mode d'emploi du logiciel PC-Bluetooth fournit de plus amples indications.
- 5 Sélectionner, dans la liste des appareils trouvés, le CM-BT.
Pour coupler le CM-BT à l'ordinateur et établir une connexion entre les deux, taper le **code « 0000 »**.

➔ **Nous recommandons d'utiliser du matériel et un logiciel Bluetooth de la société Bluesoleil avec l'ordinateur.**
www.bluesoleil.com

Nous ne pourrons malheureusement fournir aucune assistance téléphonique en cas de problèmes informatiques.

Annexe

Consignes de sécurité

Le CM-BT a été conçu selon les connaissances actuelles de la technique et selon les règles de sécurité généralement reconnues.

Respecter les consignes de sécurité suivantes :

- Ne pas placer ou exposer l'appareil :
 - près d'une source de chaleur
 - aux rayons du soleil
 - à l'humidité
- Protéger l'appareil de l'humidité, de la poussière, des liquides corrosifs et des vapeurs.
- Ne brancher le câble de raccordement que sur les prises ou fiches prévues à cet effet.
- Ne raccorder que des accessoires homologués.
- Toute modification du système de communication, d'ordre technique ou autre, est interdite.
- Le système de communication CM-BT contient des éléments pouvant être avalés et n'est donc pas adapté aux enfants de moins de 36 mois.

En cas d'utilisation non conforme, le fabricant décline toute responsabilité pour les dommages matériels et corporels qui en résulteraient.

Maintenance et entretien

Le CM-BT est exempt de maintenance. S'il est sale, nettoyez l'appareil avec un chiffon doux et légèrement humide. N'utilisez jamais d'alcool, de diluant ni d'autres solvants organiques.

Le CM-BT ne doit pas être exposé en plein soleil de façon prolongée et il doit être protégé contre une chaleur importante, l'humidité et de fortes vibrations mécaniques.

Important : Cet appareil **n'est pas** protégé contre les projections d'eau. Ne pas poser d'objet rempli d'un liquide, par exemple un vase, près de l'appareil. De même, ne pas poser près de l'appareil une source de combustion comme par exemple une bougie allumée.



Consigne environnementale / Gestion des déchets

Gestion des déchets électriques et électroniques (dans les pays de l'Union européenne et dans les autres pays européens disposant d'un système de collecte distinct pour cette classe de déchets). Le symbole sur le produit ou l'emballage indique que ce produit ne doit pas être jeté comme les déchets ménagers ordinaires, mais apporté à un point de collecte pour le recyclage des déchets électriques et électroniques. En respectant ces règles pour votre équipement usagé, vous apportez une contribution importante à la protection de l'environnement et de votre santé. Le non-respect de ces règles pour votre équipement usagé constitue une atteinte à l'environnement et une menace pour votre santé. Le recyclage des matériaux contribue à réduire la quantité de matières premières utilisées. Pour en savoir plus sur le recyclage de ce produit, veuillez contacter les autorités locales compétentes, votre mairie ou le magasin où vous avez effectué votre achat.

Garantie

Tous les appareils CM-BT sont très fiables. Si en dépit d'un montage et d'un emploi corrects, des dysfonctionnements apparaissent, veuillez contacter votre vendeur spécialisé ou vous adresser directement au fabricant.

La garantie comprend la réparation gratuite y compris la réexpédition.

La seule condition est de renvoyer l'appareil dans son emballage d'origine.

Ne le jetez donc pas.

Cette garantie ne s'applique pas pour des dommages occasionnés par une mauvaise manipulation ou encore des tentatives de réparation par des personnes non autorisées (endommagement du cachet signalétique de l'appareil).

Les réparations sous garantie ne sont exécutées qu'après réception du coupon de garantie dûment rempli ou d'une copie de la facture ou du ticket de caisse du revendeur.

Le numéro de série de l'appareil doit être indiqué dans tous les cas.

Caractéristiques techniques

Dimensions :	18 x 37 x 95 mm (H x L x P)
Niveau de pression acoustique pour le fonctionnement avec écouteurs :	max. 118 dB
Poids :	40 g
Alimentation électrique :	1 pile R03 1,5 V
Autonomie (en fonction de l'utilisation) :	max. 8-10 h



Sous réserves de modifications techniques.

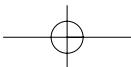
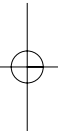
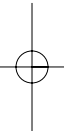

Hartelijk gefeliciteerd met de aankoop van uw CM-BT Bluetooth-headset. U heeft een modern en betrouwbaar apparaat gekocht. Lees deze handleiding zorgvuldig door om het apparaat correct in gebruik te nemen en alle mogelijkheden van het systeem te leren kennen.

Inhoudsopgave

Algemene informatie

Bluetooth-technologie	45
Verpakkingsinhoud	45

In gebruik nemen

Beschrijving van de bedieningselementen	46/47
Telelus/hoofdtelefoon aansluiten	48
Batterij aanbrengen	49
CM-BT-headset in-/uitschakelen	50
CM-BT-headset koppelen met een compatibele telefoon	50
Verbinding tussen headset en telefoon scheiden	51
Headset en telefoon opnieuw verbinden	51

Basisfuncties

Oproepen uitvoeren en aannemen	52
CM-BT gebruiken als muziekhoofdtelefoon met telefoon	52
Hoornvolume instellen	52
CM-BT-headset koppelen met compatibele PC	53

Bijlage

Veiligheidsinstructies	54
Onderhoud en verzorging	55
Milieu-informatie/verwijdering	55
Garantie	56
Technische gegevens	56

Algemene informatie

Bluetooth-technologie

Met de Bluetooth-technologie kan een snoerloze verbinding worden opgebouwd tussen compatibele communicatieapparaten.

Bij Bluetooth-verbindingen hoeft er geen visuele verbinding te bestaan tussen de apparaten (bijv. telefoon en headset).

De apparaten mogen echter maximaal tien meter van elkaar verwijderd zijn. De verbindingen kunnen gestoord worden door hindernissen, bijv. wanden of andere elektronische apparaten.

De CM-BT-headset beantwoordt aan de Bluetooth-specificatie 1.2 en ondersteunt de volgende profielen:

- Headset HSP 1.1
- Handsfree (HFP) 1.0
- A/V (A2DP) 1.0 - stereohoofdtelefoon

Informeer bij de fabrikanten van uw andere apparaten of deze compatibel zijn met de CM-BT-headset.

Eventueel is het gebruik van de Bluetooth-technologie op sommige plaatsen onderhevig aan beperkingen. Informeer bij de bevoegde overheidsdienst of bij uw service-provider.

Verpakkingsinhoud

De volgende delen worden meegeleverd:

- CM-BT-headset
- Teelus (inductielus)
- Transportetui
- 1 AAA-batterij
- Handleiding
- Garantiekaart

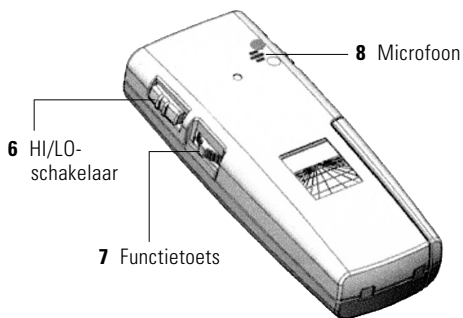
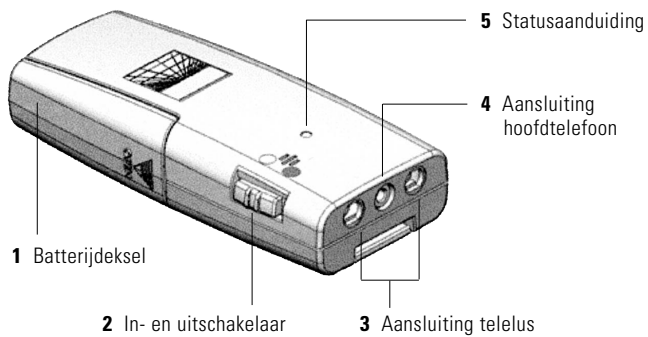

In gebruik nemen

Beschrijving van de bedieningselementen

1 Batterijdeksel

2 Aan/Uit-schakelaar

- ingeschakeld
- uitgeschakeld

3 Aansluiting telelus

4 Aansluiting hoofdtelefoon

5 Statusaanduiding

rood

→ Waarschuwing: batterij leeg

blauw/rood knipperende

statusaanduiding

→ Koppelmodus

Om de 3 seconden blauw knipperen

→ Verbinding zoeken

Snel knipperen blauw

→ Verbinding met apparaat opgebouwd

6 HI / LO Schalter

HI → Beklemtoont de transmissie van hoge tonen

LO → Beklemtoont de transmissie van lage tonen

7 Functietoets

- Volume-instelling
- Oproep aannemen/beëindigen
- Koppeltoets

8 Ingebouwde microfoon

Telelus / Hoofdtelefoon aansluiten

De CM-BT-headset kan op twee manieren worden gebruikt:

- via de meegeleverde telelus
- via hoofdtelefoon (niet meegeleverd)

Voorwaarde voor een succesvolle transmissie via de telelus is dat uw hoorapparaat beschikt over een telespoel (T-spoel), waarmee de geluidsinformatie inductief naar uw hoorapparaat kan worden gezonden.

Meestal vindt u op hoorapparaten een kleine schakelaar (T/MT) waarmee u uw hoorapparaat op inductieve ontvangst kunt schakelen.

Aansluiting telelus

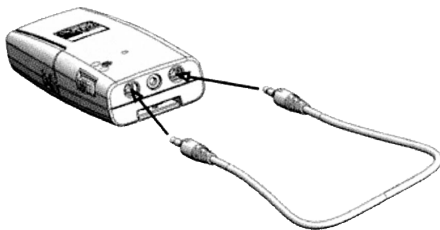

Aansluiting hoofdtelefoon

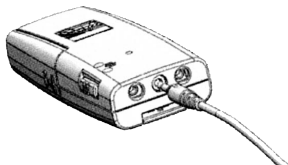

Batterij aanbrengen

Voor het gebruik van het apparaat is een batterij van het type "AAA" nodig. Alternatief kan ook een accu met dezelfde vorm worden gebruikt. Een laadstation met accu is verkrijgbaar als toebehoren (artikelnr. A-4951-0).

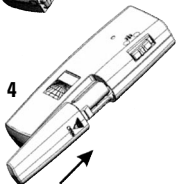
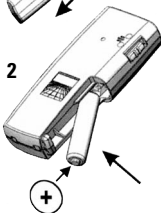
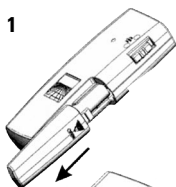

- 1 Schakel uw CM-BT-ontvanger uit. Verwijder het batterijvakdeksel van het apparaat.
- 2 Plaats de meegeleverde batterij in het batterijvak – **plaatsing van de polen in acht nemen!** Op de bodem van het batterijvak is de correcte inbouwrichting grafisch weergegeven.
- 3 Zorg ervoor dat de batterij volledig in het vak zit.
- 4 Sluit het batterijvak.



Headset in-/uitschakelen

Duw de Aan/Uit-schakelaar omhoog (positie ●). Na ca. 3 seconden is het apparaat klaar voor een verbinding. De blauwe LED knippert langzaam. Als een reeds gekoppeld apparaat zich in reikwijdte bevindt, bouwt de CM-BT automatisch een verbinding op. Als de CM-BT-headset daarna verbonden is, knippert de blauwe statusaanduiding snel.

Om de headset uit te schakelen, schuift u de schakelaar omlaag (positie ○).

CM-BT-headset koppelen met een compatibele telefoon

Om de CM-BT te kunnen gebruiken in combinatie met de telefoon, moet het apparaat ingevoerd worden in de apparatenlijst van de telefoon. Voer de in de handleiding van uw telefoon beschreven stappen uit om Bluetooth te activeren.

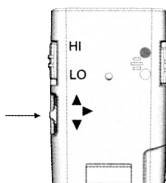

- 1 Schakel de telefoon en de CM-BT-headset in.
- 2 Activeer de „koppelmodus“ van de CM-BT-headset door de functietoets 6 seconden ingedrukt te houden (statusaanduiding knippert afwisselend snel blauw/rood).

- 3 Activeer de Bluetooth-functie op uw telefoon en start de zoekfunctie naar Bluetooth-apparaten. Meer informatie hierover vindt u in de handleiding van uw telefoon.
- 4 Kies de CM-BT-headset in de lijst van de gevonden apparaten. Om de verbinding op te bouwen tussen de CM-BT-headset en de telefoon, voert u de code „0000“ in.

Bij enkele telefoons moet u de verbinding eventueel manueel opbouwen na het koppelen van de apparaten.

Meer informatie hierover vindt u in de handleiding van uw telefoon.

U hoeft de CM-BT-headset slechts eenmaal te koppelen met de telefoon.

Daarna wordt de CM-BT-headset automatisch herkend.

De CM-BT-headset zendt een geluidssignaal uit en verschijnt in het menu van de telefoon met Bluetooth-apparaten die momenteel gekoppeld zijn met de telefoon. De blauwe statusaanduiding van de CM-BT knippert snel.

Verbinding tussen CM-BT-headset en telefoon scheiden

Voer één van de volgende stappen uit om de verbinding tussen CM-BT-headset en telefoon te scheiden (als u bijvoorbeeld een ander Bluetooth-apparaat met de telefoon wilt verbinden):

- Schakel de CM-BT-headset uit.
- Scheid de verbinding met de CM-BT-headset via het Bluetooth-menu van de telefoon.
- Plaats de CM-BT-headset op een plek die meer dan 10 meter van de telefoon verwijderd is.

U hoeft de koppeling tussen de CM-BT-headset niet te wissen om de verbinding te scheiden.

CM-BT-headset en telefoon opnieuw verbinden

Zodra de CM-BT-headset en de telefoon gescheiden zijn, bijvoorbeeld door een te grote afstand, begint de blauwe statusaanduiding langzaam te knippen. De CM-BT-headset geeft een geluidstoon.

Als de CM-BT-headset en de telefoon opnieuw in reikwijdte komen, kan de verbinding opnieuw opgebouwd worden door eenmaal op de functietoets te drukken. De blauwe statusaanduiding knippert snel – er weerklinkt een geluidssignaal zodra de verbinding weer opgebouwd is.

Basisfuncties

Oproepen uitvoeren en aannemen

Om op te bellen, gebruikt u bij een bestaande verbinding met de CM-BT-headset de normale bedieningselementen van uw telefoon.

Gebruik de toetsen van uw telefoon of druk op de functietoets om een oproep aan te nemen. Als u een inkomende oproep wilt weigeren, drukt u tweemaal kort op de functietoets.

Gebruik de toetsen van de telefoon of druk op de functietoets om een oproep te beëindigen.

CM-BT-headset gebruiken als muziekhoofdtelefoon met telefoon

Als uw telefoon over een geïntegreerde muziekplayer beschikt, kunt u met de CM-BT-headset muziek beluisteren. Zodra een oproep binnenkomt, wordt de muziek onderbroken en weerklinkt er een beltoon in de CM-BT-headset. Met de functietoets kan de oproep worden aangenomen. Zodra de oproep beëindigd is, loopt de muziek verder.

Hoornvolume instellen

Druk de functietoets omhoog om het volume te verhogen of omlaag om het volume te verlagen. Om het volume snel in te stellen, houdt u de toets in de gewenste richting ingedrukt.



Controleer bij ieder gebruik zorgvuldig of het volume op de CM-BT-headset voor uw persoonlijke behoeften correct ingesteld is, om schade door te hoog volume te vermijden. Stel de volumeregelaar daarvoor in op een lage waarde.

CM-BT-headset koppelen met compatibele PC

- 1 Schakel uw PC in en controleer of de Bluetooth-hardware geactiveerd is.
- 2 Schakel de CM-BT-headset in.

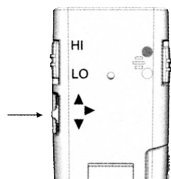

- 3 Activeer de „koppelmodus“ van de CM-BT-headset door de functietoets 6 seconden ingedrukt te houden (statusaanduiding knippert afwisselend snel blauw/rood).

- 4 Start op de PC de zoekfunctie naar Bluetooth-apparaten. Meer informatie hierover vindt u in de handleiding van uw PC-Bluetooth-software.
- 5 Kies de CM-BT-headset in de lijst van de gevonden apparaten. Om de verbinding op te bouwen tussen de CM-BT-headset en de PC, voert u de **code „0000“** in.

→ **Wij adviseren op uw PC de Bluetooth-software/hardware van de firma Bluesoleil te gebruiken. www.bluesoleil.com**

Bij PC-problemen kunnen wij jammer genoeg geen telefonische support geven.

Bijlage

Veiligheidsinstructies

De CM-BT-headset is gebouwd volgens de nieuwste technische stand en in overeenstemming met de geldende veiligheidsrichtlijnen.

Neem de volgende veiligheidsrichtlijnen in acht:

- Stel het apparaat niet bloot aan de volgende invloeden:
 - warmtebronnen
 - directe zonnestraling
 - vochtigheid
- Bescherm het apparaat tegen vocht, stof, agressieve vloeistoffen en dampen.
- Verbind de aansluitkabels alleen met de passende contactdozen/aansluitingen.
- Sluit alleen goedgekeurde accessoires aan.
- Veranderingen van technische of niet-technische aard aan het communicatiesysteem zijn niet toegelaten.
- Het communicatiesysteem CM-BT bevat kleine onderdelen die ingeslikt kunnen worden en is daarom niet geschikt voor kinderen onder 3 jaar.

Bij incorrect gebruik aanvaardt de fabrikant geen aansprakelijkheid voor letsels of materiële schade.

Onderhoud en verzorging

De CM-BT-headset is onderhoudsvrij. Wanneer het apparaat vuil is, hoeft u het enkel met een zachte, vochtige doek te reinigen. Gebruik nooit alcohol, verdunner of andere organische oplosmiddelen.

De CM-BT-headset mag niet langdurig blootgesteld worden aan rechtstreekse zonnestralen en moet beschermd worden tegen grote hitte, vocht of sterke mechanische trillingen.

Opmerking: Het apparaat is **niet** beschermd tegen spatwater. Plaats geen met vloeistof gevulde voorwerpen, bijv. vazen, op het apparaat. Ook open vuur, zoals bijv. brandende kaarsen, mag in geen geval op het apparaat worden geplaatst.



Milieu-informatie / Verwijdering

Verwijdering van gebruikte elektrische en elektronische apparatuur (toe te passen in de landen van de Europese Unie en andere Europese landen met een eigen inzamelsysteem voor zulke apparaten). Het symbool op het product en de verpakking wijst erop dat dit product niet als normaal huisafval mag worden behandeld maar op een verzamelpunt voor de recyclage van elektrisch en elektronisch moet worden afgegeven. Door uw bijdrage tot de correcte verwijdering van dit product, beschermt u de het milieu en de gezondheid van uw medemensen. Milieu en gezondheid worden door foute verwijdering in gevaar gebracht. Materiaalrecyclage helpt het verbruik van grondstoffen te reduceren. Meer informatie over de recyclage van dit product krijgt u bij uw gemeente, de communale afvalverwijderingsbedrijven of in de zaak waar u dit product heeft gekocht.

Garantie

De CM-BT-headset is zeer betrouwbaar en veilig. Mochten er ondanks correcte bediening storingen optreden, neem dan contact op met uw audicien of rechtstreeks met de fabrikant.

De garantie omvat de kostenloze reparatie en het gratis terugsturen van defecte apparaten. Voorwaarde voor de garantie is dat het apparaat in de originele verpakking teruggestuurd wordt. Gooi de originele verpakking dus niet weg!

De garantie vervalt bij beschadigingen die veroorzaakt werden door onoordeelkundig gebruik of bij reparatiepogingen van niet erkende personen (verbreking van het garantiezegel op het apparaat).

Reparaties op garantie kunnen alleen worden uitgevoerd als de garantietaak samen met een kopie van de rekening/bon van de handelaar wordt ingestuurd. **Het serienummer van het apparaat moet steeds vermeld worden.**

Technische gegevens

Afmetingen:	18 x 37 x 95 mm (H x B x D)
Geluidsniveau bij gebruik als hoofdtelefoon:	max. 118 dB
Gewicht:	40 g
Voeding:	1 x 1,5 V batterij type AAA
Gebruiksduur (afhankelijk van belasting):	max. 8-10 h



Technische wijzigingen voorbehouden.

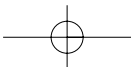
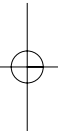
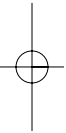

Vi ringraziamo per aver acquistato il nuovo sistema di comunicazione CM-BT Bluetooth headset, un dispositivo elettronico all'avanguardia e di grande affidabilità.

Leggere attentamente queste istruzioni per l'uso con utili informazioni sull'accensione del dispositivo e con la descrizione di tutte le opzioni e funzioni del sistema.

Sommario

Informazioni generali

Tecnologia radio Bluetooth	59
Contenuto della confezione	59

Primo utilizzo

Descrizione degli elementi del sistema	60/61
Collegamento del sistema di amplificazione teleloop e degli auricolari	62
Inserimento della batteria	63
Accensione e spegnimento del sistema headset	64
Registrazione del sistema headset su un telefono compatibile	64
Scollegamento del sistema headset dal telefono	65
Riconnessione del sistema headset al telefono	65

Utilizzo di base

Chiamata e risposta a una chiamata	66
Utilizzo del sistema headset CM-BT come auricolari per l'ascolto di musica con il telefono	66
Regolazione del volume di ascolto	66
Registrazione del sistema headset su un PC compatibile	67

Appendice

Note sulla sicurezza	68
Manutenzione	69
Note ambientali e sullo smaltimento	69
Garanzia	70
Dati tecnici	70

Informazioni generali

Tecnologia radio Bluetooth

Bluetooth è una tecnologia radio che consente di collegare tra loro dispositivi di comunicazione senza l'utilizzo di fili (wireless).

Per stabilire e mantenere una connessione tramite Bluetooth, la visuale tra i dispositivi (ad esempio telefono e sistema headset) non deve necessariamente essere libera, ma la relativa distanza non deve superare i dieci metri. Gli ostacoli, quali pareti o altri dispositivi elettronici presenti, possono causare interferenze nella connessione e ridurre la qualità della ricezione.

Il sistema headset CM-BT è conforme alla specifica Bluetooth 1.2 e supporta i seguenti profili:

- Headset HSP 1.1
- Handsfree (HFP) 1.0
- A/V (A2DP) 1.0 – auricolari stereo

Per informazioni sulla compatibilità di altri dispositivi con il sistema headset CM-BT contattare i produttori di tali dispositivi.

L'utilizzo della tecnologia Bluetooth potrebbe risultare limitato in alcune aree. Per ulteriori informazioni contattare le autorità o il fornitore di servizi locali.

Contenuto della confezione

La confezione contiene quanto segue:

- Headset CM-BT
- Sistema di amplificazione teleloop (sistema a induzione)
- Custodia per il trasporto
- 1 Batteria AAA
- Istruzioni per l'utilizzo
- Scheda della garanzia

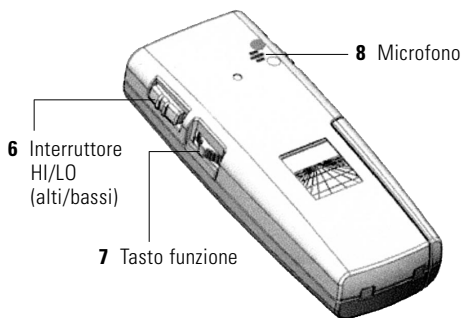
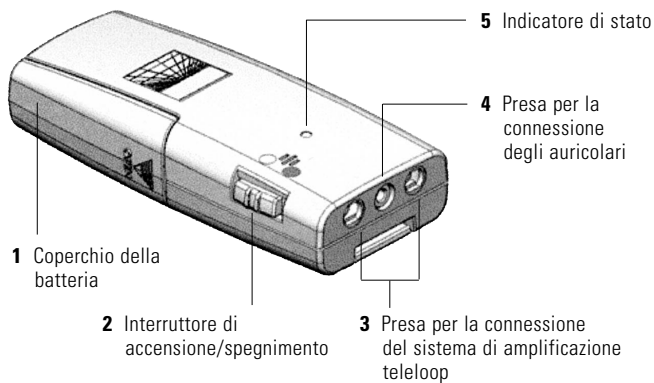

Primo utilizzo

Descrizione degli elementi del sistema

1 Coperchio della batteria

2 Interruttore di accensione/spengimento

- Acceso
- o Spento

3 Presa per la connessione del sistema di amplificazione teleloop

4 Presa per la connessione degli auricolari

5 Indicatore di stato

- | | |
|--------------------------------------|-------------------------------------|
| Rosso | → Avvertenza: batteria scarica |
| Spia lampeggiante blu/rosso | → Modalità Registrazione |
| Spia lampeggiante blu ogni 3 secondi | → Tentativo di connessione in corso |
| Spia lampeggiante blu veloce | → Connessione effettuata |

6 Interruttore HI/LO (alti/bassi)

- | | |
|------------|---|
| HI (alti) | → Perfeziona la trasmissione dei toni alti |
| LO (bassi) | → Perfeziona la trasmissione dei toni bassi |

7 Tasto funzione

- Regolazione del volume
- Tasto di risposta/fine chiamata
- Tasto di connessione

8 Microfono incorporato

Collegamento del sistema di amplificazione teleloop e degli auricolari

Il sistema headset CM-BT può essere utilizzato in due modi diversi:

- Con il sistema di amplificazione teleloop in dotazione
- Con gli auricolari (non in dotazione)

Per una corretta trasmissione tramite il sistema di amplificazione teleloop, l'apparecchio acustico deve essere provvisto di una bobina telefonica (T-coil) integrata per trasmettere al dispositivo acustico le informazioni sonore per induzione.

La maggior parte dei dispositivi acustici dispone di un piccolo interruttore (T/MT) per l'impostazione della ricezione induttiva.

Presca per la connessione del sistema di amplificazione teleloop

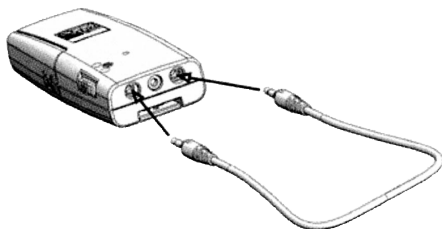

Presca per la connessione degli auricolari

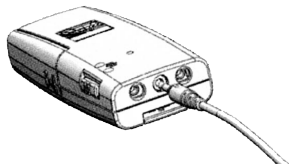

Inserimento della batteria

Per funzionare il dispositivo richiede una (1) batteria di tipo "AAA".
È possibile utilizzare anche una batteria ricaricabile dello stesso tipo.
È disponibile come accessorio speciale un caricatore con batteria ricaricabile (codice A-4951-0).

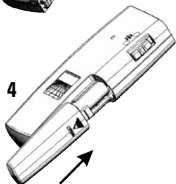
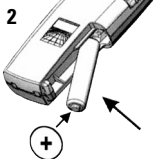
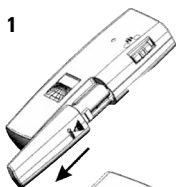

- 1 Spegner il ricevitore CM-BT.
Togliere il coperchio del vano batteria.
- 2 Inserire la batteria in dotazione nell'apposito vano – **rispettare la corretta polarità!**
I simboli "+" e "-" sul fondo del vano batteria indicano la direzione di inserimento della batteria.
- 3 Accertarsi che la batteria sia completamente inserita.
- 4 Reinserrire il coperchio.

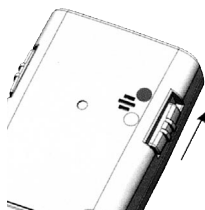

Accensione e spegnimento del sistema headset

Spingere in alto l'interruttore di accensione/spegnimento (posizione ●).

Dopo circa 3 secondi, il dispositivo è pronto per la connessione. La spia blu lampeggia lentamente.

Se nell'area si trova un dispositivo già registrato, il CM-BT si collega automaticamente. Una volta stabilita la connessione, l'indicatore di stato blu lampeggia velocemente.

Per spegnere il sistema headset spingere l'interruttore in basso (posizione ○).

Registrazione del sistema headset su un telefono compatibile

Per poterlo utilizzare con il telefono, il CM-BT deve essere aggiunto all'elenco dei dispositivi del telefono. Per la procedura corretta seguire le istruzioni fornite nel Manuale operative del telefono relative all'attivazione di Bluetooth.

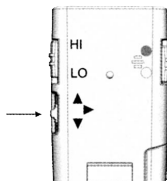

1 Accendere il telefono e il sistema headset CM-BT.

2 Attivare la "modalità registrazione" per il sistema headset CM-BT mantenendo premuto il tasto funzione per 6 secondi (l'indicatore di stato lampeggerà in blu/rosso rapidamente).

3 Attivare la funzione Bluetooth sul telefono e avviare la ricerca dei dispositivi Bluetooth. Per le relative istruzioni vedere il Manuale operative del telefono.

4 Selezionare il sistema headset CM-BT dall'elenco dei dispositivi trovati. Per registrare il sistema headset e stabilire una connessione con il telefono immettere il seguente **codice di autorizzazione: "0000"**.

Per alcuni telefoni può essere necessario effettuare manualmente la connessione dopo la registrazione del sistema headset.

Per ulteriori informazioni vedere il Manuale operativo del telefono. La registrazione del sistema headset con il telefono va effettuata una sola volta. In seguito il sistema headset CM-BT viene riconosciuto automaticamente.

Il sistema headset CM-BT emette un segnale, quindi appare nel menu del telefono che riporta tutti i dispositivi Bluetooth correntemente registrati. L'indicatore di stato blu del CM-BT lampeggia rapidamente.

Scollegamento del sistema headset CM-BT dal telefono

Effettuare uno dei passaggi seguenti per chiudere la connessione tra il sistema headset CM-BT e il telefono (ad esempio per collegare a quest'ultimo un altro dispositivo Bluetooth):

- Spegnerne il sistema headset CM-BT.
- Terminare la connessione con il sistema headset CM-BT tramite menu Bluetooth del telefono.
- Allontanare il sistema headset CM-BT a oltre 10 metri dal telefono.

Nota: per terminare la connessione non occorre eliminare il sistema headset CM-BT dall'elenco dei dispositivi compatibili presente nel telefono.

Riconnessione del sistema headset CM-BT al telefono

Quando il sistema headset CM-BT e il telefono vengono scollegati, ad esempio se la distanza tra i due dispositivi supera i 10 metri, l'indicatore di stato blu inizia a lampeggiare lentamente. Il sistema headset CM-BT emette un segnale acustico di avvertenza.

Se il sistema headset CM-BT e il telefono rientrano nel campo consentito, per riconnetterli è sufficiente premere semplicemente il tasto funzione una sola volta. L'indicatore di stato blu inizia a lampeggiare rapidamente e, dopo la riconnessione dei due dispositivi, si avverte un segnale acustico di avvertenza.

Utilizzo di base

Chiamata e risposta a una chiamata

Per effettuare una chiamata accertarsi che il sistema headset CM-BT sia collegato correttamente, quindi procedere come di consueto.

Per rispondere a una chiamata utilizzare i tasti del telefono oppure premere il tasto funzione. Se non si desidera rispondere a una chiamata in arrivo, premere rapidamente il tasto funzione per due volte.

Per terminare una chiamata utilizzare i tasti del telefono oppure premere il tasto funzione.

Utilizzo del sistema headset CM-BT come auricolari per l'ascolto di musica con il telefono

Se il telefono dispone di un riproduttore musicale integrato è possibile utilizzare il sistema headset CM-BT anche per ascoltare musica. Non appena viene rilevata una chiamata in arrivo, la musica viene interrotta, il sistema headset CM-BT squilla ed è possibile premere il tasto funzione per rispondere alla chiamata. La musica riprenderà al termine della chiamata.

Regolazione del volume di ascolto

Portare il tasto funzione verso l'alto per aumentare il volume o verso il basso per ridurlo. Per effettuare la regolazione in modo rapido premere e tenere premuto il tasto nella direzione desiderata.



Prima di utilizzare il sistema headset CM-BT accertarsi sempre che il livello del volume sia confortevole, per evitare possibili lesioni dovute al volume troppo alto. Impostare sempre il volume su un livello basso.

Registrazione del sistema headset CM-BT con un PC compatibile

- 1 Accendere il PC e accertarsi che l'hardware Bluetooth sia stato attivato.
- 2 Accendere il sistema headset CM-BT.

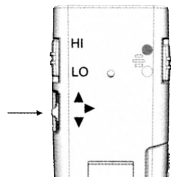

- 3 Attivare la "modalità registrazione" per l'headset CM-BT mantenendo premuto il tasto funzione per 6 secondi (l'indicatore di stato lampeggia in blu/rosso rapidamente).

- 4 Avviare la ricerca dei dispositivi Bluetooth sul PC.
Per ulteriori informazioni vedere il Manuale operativo del software Bluetooth per PC.
- 5 Selezionare il sistema headset CM-BT dall'elenco dei dispositivi trovati.
Per registrare il sistema headset e stabilire una connessione tra questo dispositivo e il PC, immettere il seguente **codice di autorizzazione: "0000"**.

➔ **Si raccomanda di utilizzare sul PC solo software/hardware Bluetooth prodotto da Bluesoleil. www.bluesoleil.com**

Siamo spiacenti di non poter fornire supporto telefonico per eventuali problemi riguardanti il funzionamento di questo dispositivo sul PC.

Appendice

Note sulla sicurezza

Il sistema headset CM-BT è stato realizzato utilizzando tecnologia all'avanguardia e in conformità alle norme di sicurezza riconosciute.

Attenersi alle seguenti istruzioni per la sicurezza:

- Non esporre mai il dispositivo a quanto segue:
 - Fonti di calore
 - Luce diretta del sole
 - Umidità
- Proteggere il dispositivo dal contatto con acqua, polvere, liquidi granulosi e vapore.
- Inserire il cavo di collegamento solo nella presa corrispondente.
- Collegare solo accessori approvati.
- Non sono consentite modifiche del sistema di comunicazione, né modifiche tecniche o non tecniche.
- Il sistema di comunicazione CM-BT contiene parti di piccole dimensioni che potrebbero essere facilmente ingerite. Tenere fuori dalla portata dei bambini di età inferiore ai 3 anni.

Il produttore non può essere ritenuto responsabile di qualsivoglia danno o lesione personale causato dall'uso improprio o errato del dispositivo.

Manutenzione

Tutti gli apparecchi CM-BT non necessitano di manutenzione. Pulire le possibili impurità con un panno umido e morbido. Non utilizzare mai alcool, diluenti o altri solventi organici.

Evitare una prolungata esposizione degli apparecchi CM-BT ai raggi solari e proteggerli da eccessivo calore, umidità elevata e da forti scosse meccaniche.

Avviso importante: Questo pro-dotto **non** è protetto dagli schizzi. Non appoggiare contenitori di liquidi (ad esempio un vaso da fiori), né fiamme libere (ad esempio una candela) nelle vicinanze del prodotto.



Note ambientali e sullo smaltimento

Smaltimento delle apparecchiature elettriche ed elettroniche (norme da osservare nei paesi dell'Unione Europea e in altri paesi europei nei quali sia prevista la raccolta separata di questo tipo di apparecchiature). Il simbolo riportato sul prodotto o sulla confezione indica che il telefono non deve essere smaltito attraverso i normali canali di smaltimento dei rifiuti domestici ma portato a un centro di raccolta per il riciclo delle apparecchiature elettriche ed elettroniche.

Il corretto smaltimento dell'apparecchio telefonico rappresenta un contributo attivo alla protezione dell'ambiente e della salute dei cittadini. Al contrario, uno smaltimento non corretto costituisce un pericolo per l'ambiente e la salute dei cittadini. Il riciclaggio dei materiali contribuisce a ridurre l'utilizzo delle materie prime.

Per ulteriori informazioni sul riciclaggio di questo prodotto rivolgersi alle autorità locali, al Comune o al negozio presso il quale è stato effettuato l'acquisto.

Garanzia

CM-BT headset ha un funzionamento estremamente sicuro.

Se si dovessero però presentare dei guasti, nonostante la si sia montata ed utilizzata correttamente, contattare il rivenditore specializzato o rivolgersi direttamente al produttore.

La prestazione di garanzia comprende la riparazione gratuita e la spedizione di ritorno gratuita dopo che è stata inviata anche la confezione originale, che deve pertanto essere conservata.

La garanzia perde validità in caso di danni provocati da un utilizzo improprio o da tentativi di riparazione da parte di persone non autorizzate (distruzione del sigillo di garanzia).

Le riparazioni saranno eseguite solo durante il periodo di validità della garanzia, dietro invio della scheda di garanzia unitamente a una copia della fattura o dello scontrino di acquisto.

Dati tecnici

Dimensioni:	18 x 37 x 95 mm (A x L x P)
Livello di pressione sonora per il funzionamento degli auricolari:	max. 118 dB
Peso:	40 g
Alimentazione:	1 batteria AAA da 1,5 V
Durata operativa (dipende dall'uso):	max. 8-10 ore



L'azienda si riserva il diritto di apportare modifiche tecniche.

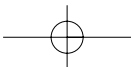
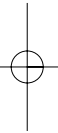
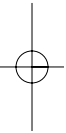

Le felicitamos por la adquisición de este sistema de comunicación con auriculares CM-BT por Bluetooth.
 Se ha decidido por un aparato moderno y fiable.
 Lea con atención estas instrucciones de manejo para poder poner en marcha el aparato correctamente y familiarizarse con todas las funciones del sistema.

Índice

Información general

Técnica de comunicaciones por Bluetooth	73
Contenido del embalaje	73

Puesta en marcha

Descripción de los elementos de mando	74/75
Conexión de los auriculares/bucle magnético	76
Colocación de la pila	77
Activación/desactivación del sistema de auriculares	78
Acoplamiento del CM-BT con un teléfono compatible	78
Anulación de la conexión entre sistema de auriculares CM-BT y el teléfono	79
Restablecimiento de la conexión entre el sistema de auriculares CM-BT y el teléfono	79

Utilización básica

Realización y recepción de llamadas	80
Utilización del sistema de auriculares CM-BT como auriculares para escuchar música con el teléfono	80
Ajuste del volumen de los auriculares	80
Acoplamiento del sistema de auriculares con un PC compatible	81

Anexo

Indicaciones de seguridad	82
Mantenimiento y cuidado	83
Indicaciones medioambientales/eliminación	83
Garantía	84
Datos técnicos	84

Información general

Técnica de comunicaciones por Bluetooth

La técnica de comunicaciones por Bluetooth permite la conexión inalámbrica de equipos de comunicaciones que sean compatibles.

En las conexiones por Bluetooth no es necesario que haya visibilidad entre los aparatos (por ejemplo teléfono y sistema de auriculares).

Sin embargo, la distancia máxima entre ellos no deberá superar los diez metros.

La calidad de las conexiones puede verse mermada por interferencias originadas por la presencia de obstáculos tales como paredes u otros aparatos electrónicos.

El sistema de auriculares CM-BT cumple la especificación Bluetooth 1.2 y contempla los perfiles siguientes:

- Sistema de auriculares HSP 1.1
- Manos libres (HFP) 1.0
- A/V (A2DP) 1.0 – Auriculares estéreo

Consulte a los fabricantes de otros aparatos para saber si son compatibles con el sistema de auriculares CM-BT.

Posiblemente en algunos lugares haya restricciones para comunicaciones por Bluetooth. Solicite información al respecto a las autoridades competentes o a su proveedor de servicios.

Contenido del embalaje

En el alcance del suministro se incluyen los componentes siguientes:

- Sistema de auriculares CM-BT
- Bucle magnético (bobina inductiva)
- Bolsa de transporte
- 1 pila AAA
- Instrucciones de manejo
- Tarjeta de garantía

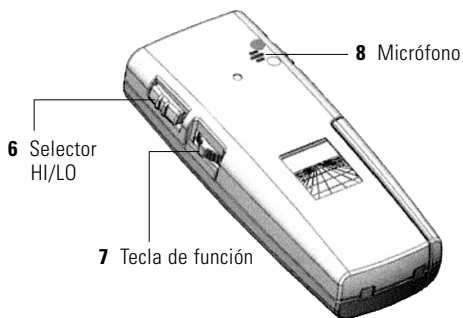
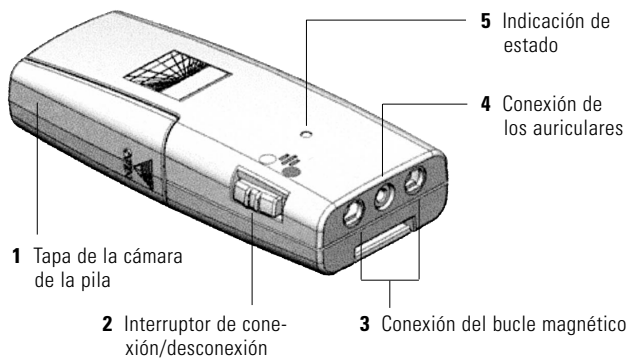

Puesta en marcha

Descripción de los elementos de mando

1 Tapa de la cámara de la pila

2 Interruptor de conexión/desconexión

- conectado
- o desconectado

3 Conexión del bucle magnético

4 Conexión de los auriculares

5 Indicación de estado

Rojo

Indicación de estado azul/rojo parpadeante

Parpadeo cada 3 segundos en azul

Parpadeo rápido en azul

→ Advertencia: pila agotada

→ Modo de acoplamiento

→ Intento de conexión

→ Conexión establecida con el aparato

6 Selector HI/LO

HI → Amplifica la transmisión de los sonidos agudos

LO → Amplifica la transmisión de los sonidos graves

7 Tecla de función

- Ajuste del volumen
- Tecla de aceptación/finalización de llamada
- Tecla de acoplamiento

8 Micrófono incorporado

Conexión de los auriculares/bucle magnético

El sistema de auriculares CM-BT puede funcionar de dos maneras:

- Mediante el bucle magnético suministrado.
- Mediante auriculares (no incluidos en el alcance de suministro).

Para una buena transmisión por bucle magnético es imprescindible que los auriculares dispongan de una telebobina incorporada (bobina T), con la que se transmite inductivamente la información sonora a los auriculares.

La mayoría de audífonos cuenta con un pequeño conmutador (T/MT) con el que se puede ajustar el audífono a la recepción inductiva.

Conexión del bucle magnético

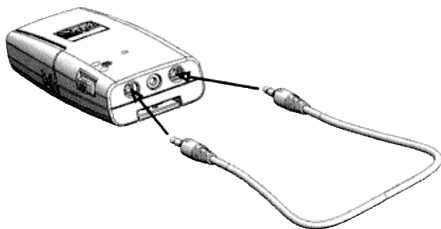

Conexión de los auriculares

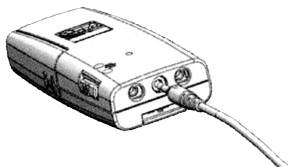

Colocación de la pila

Para el funcionamiento se precisa una pila del tipo "AAA".

Como alternativa, se puede emplear también una pila de la misma forma constructiva.

Como accesorio opcional se puede adquirir una estación de carga con pila (n.º del artículo A-4951-0).

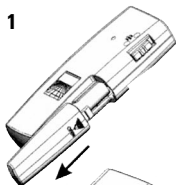

- 1 Desconecte su receptor CM-BT.
Retire la tapa de la cámara de la pila del aparato.

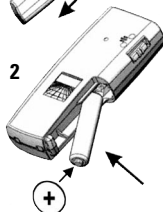

- 2 Coloque la pila suministrada en la cámara.
¡Tenga en cuenta la polaridad!
En el fondo de la cámara hay una representación gráfica de la posición correcta de la pila.



- 3 Asegúrese de que ha insertado la pila completamente.

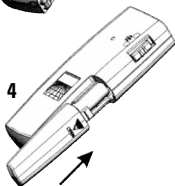

- 4 Cierre la cámara de la pila.



Activación/desactivación del sistema de auriculares

Deslice hacia arriba el interruptor de conexión/desconexión (Posición ●).

Transcurridos aprox. 3 segundos, el aparato está listo para establecer una comunicación. Parpadeo lento del LED azul.

Si dentro de su alcance ya hay un aparato acoplado, el CB-BT establece automáticamente una comunicación. Si el sistema de auriculares CM-BT se conecta luego, la indicación de estado de color azul parpadea rápidamente.

Para la desconexión deslice el interruptor hacia abajo (posición ○).

Acoplamiento del CM-BT con un teléfono compatible

Para poder utilizar el CM-BT con el teléfono, debe incorporarlo a la lista de aparatos del teléfono. Para la activación del Bluetooth, siga los pasos indicados en el manual de instrucciones de manejo del teléfono.

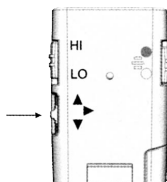

- 1 Conecte el teléfono y el sistema de auriculares CM-BT.
- 2 Active el "modo de acoplamiento" del sistema de auriculares CM-BT, manteniendo pulsada durante 6 segundos la tecla de función (indicación de estado con parpadeo rápido alternativo azul/rojo).

3 Active la función Bluetooth en el teléfono e inicie la búsqueda de aparatos con Bluetooth. Estas instrucciones aparecen en el manual de instrucciones de manejo de su teléfono.

4 En la lista de los aparatos localizados seleccione el sistema de auriculares CM-BT. Para el acoplamiento y establecimiento de la comunicación entre el sistema de auriculares CM-BT y el teléfono introduzca la **contraseña "0000"**.

En algunos teléfonos posiblemente tenga que establecer la comunicación manualmente después de haber acoplado los aparatos.

Encontrará más información al respecto en el manual de instrucciones de manejo de su teléfono. Sólo es necesario acoplar una vez el sistema de auriculares CM-BT con el teléfono. En adelante, el sistema de auriculares CM-BT se reconocerá automáticamente.

El sistema de auriculares CM-BT emite un sonido de aviso y pasa a figurar en el menú del teléfono en el que están listados los aparatos con Bluetooth, ya acoplados con el teléfono. La indicación de estado de color azul del CM-BT parpadea rápidamente.

Anulación de la conexión entre el sistema de auriculares CM-BT y el teléfono

Para anular la conexión entre el sistema de auriculares CM-BT y el teléfono (si desea, por ejemplo, conectar al teléfono otro aparato con Bluetooth), realice los pasos siguientes:

- Desconecte el sistema de auriculares CM-BT.
- Interrumpa la conexión con el sistema de auriculares CM-BT a través del menú Bluetooth del teléfono.
- Aleje el sistema de auriculares CM-BT a más de 10 metros del teléfono.

Tenga en cuenta que para interrumpir la conexión no es preciso desacoplar el sistema de auriculares CM-BT.

Restablecimiento de la conexión entre el sistema de auriculares CM-BT y el teléfono

Tan pronto como se haya interrumpido la comunicación entre el sistema de auriculares CM-BT y el teléfono, por ejemplo por ser la distancia demasiado grande, la indicación de estado de color azul parpadea lentamente. El sistema de auriculares CM-BT emite un sonido de aviso.

Cuando el sistema de auriculares CM-BT y el teléfono vuelven a estar dentro del alcance de cobertura, simplemente pulsando una vez la tecla de función se restablece la conexión de comunicación. La indicación de estado de color azul parpadea rápidamente y se emite un sonido de aviso cuando se ha restablecido la conexión.

Utilización básica

Realización y recepción de llamadas

Para realizar una llamada, estando establecida la conexión con el sistema de auriculares CM-BT, utilice el teléfono de la manera habitual.

Utilice las teclas del teléfono o pulse la tecla de función para contestar una llamada. Si desea rechazar una llamada entrante, pulse dos veces brevemente la tecla de función.

Para finalizar una llamada, utilice las teclas del teléfono o pulse la tecla de función.

Utilización del sistema de auriculares CM-BT como auriculares para escuchar música con el teléfono

En el caso de que su teléfono lleve integrado un reproductor de música, con el sistema de auriculares CM-BT podrá escuchar música. Cuando entre una llamada, la música se interrumpirá, sonará un timbre de llamada en el sistema de auriculares CM-BT y, pulsando la tecla de función, se podrá aceptar la llamada. En cuanto haya finalizado la llamada, la música volverá a sonar.

Ajuste del volumen de los auriculares

Pulse hacia arriba la tecla de función para aumentar el volumen, o hacia abajo para reducirlo. Para ajustar más rápidamente el volumen, mantenga pulsada la tecla en la dirección deseada.



Cada vez que lo ponga en marcha, asegúrese de que el volumen del sistema de auriculares CM-BT está ajustado de acuerdo con sus necesidades personales, con el fin de evitar posibles daños debidos a un volumen demasiado alto. Para ello, ajuste el regulador del volumen a un valor bajo.

Acoplamiento del sistema de auriculares CM-BT con un PC compatible

- 1 Conecte el PC y asegúrese de que el hardware Bluetooth está activado.
- 2 Conecte el sistema de auriculares CM-BT.

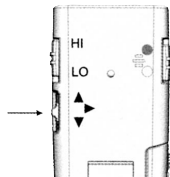

- 3 Active el "modo de acoplamiento" del sistema de auriculares CM-BT, manteniendo pulsada durante 6 segundos la tecla de función (indicación de estado de color azul con parpadeo rápido).

- 4 Active en el PC la búsqueda de aparatos que tengan Bluetooth. Encontrará más instrucciones al respecto en el manual de instrucciones de manejo del software Bluetooth del PC.
- 5 En la lista de los aparatos localizados seleccione el sistema de auriculares CM-BT. Para el acoplamiento y establecimiento de la comunicación entre el sistema de auriculares CM-BT y el PC introduzca la **contraseña "0000"**.

➔ **Para el PC, se recomienda emplear el hardware/software Bluetooth de la marca Bluesoleil. www.bluesoleil.com**

Lamentamos no poder proporcionarle asistencia técnica telefónica en caso de que surjan problemas en el PC.

Anexo

Indicaciones de seguridad

El sistema de auriculares CM-BT ha sido construido siguiendo el estado actual de la técnica y las normas técnicas de seguridad reconocidas.

Tenga en cuenta las siguientes instrucciones de seguridad:

- No exponga nunca los aparatos a las siguientes influencias:
 - Fuentes de calor
 - Radiación solar directa
 - Humedad
- Proteja al aparato de humedad, polvo y líquidos y vapores agresivos.
- Conecte los cables de conexión sólo en los enchufes/hembrillas previstos.
- Conecte únicamente accesorios autorizados.
- No está permitido efectuar modificaciones, sean o no de tipo técnico, en el sistema de comunicación.
- El sistema de comunicación CM-BT contiene piezas pequeñas, por lo que no es adecuado para niños menores de 3 años, ya que podrían tragárselas.

En el caso de hacer un uso inapropiado de este sistema, el fabricante no asumirá ninguna responsabilidad por los daños personales y/o materiales ocasionados.

Mantenimiento y cuidado

Todos los aparatos CM-BT son libres de mantenimiento. De haberse ensuciado el aparato, éste se debería limpiar ocasionalmente con un trapo suave y húmedo. Nunca se deberán utilizar alcohol, diluyentes u otros disolventes orgánicos. El aparato no debería exponerse por tiempos prolongados a irradiación solar directa, y además debería protegerse contra calor intenso, humedad o fuertes sacudidas mecánicas.

Aviso importante: Este producto **no** está protegido contra derrames o salpicaduras accidentales de agua. No coloque recipientes con agua (como por ejemplo floreros) ni objetos que produzcan una llama viva (tales como velas encendidas) encima o cerca del producto.



Indicaciones medioambientales / Eliminación

Eliminación de equipos eléctricos y electrónicos usados (a respetar en los países de la Unión Europea y otros países europeos con un sistema de recogida independiente de este tipo de equipos). El símbolo que aparece en el producto o en su embalaje indica que este producto no debe eliminar junto con el resto de desechos, sino que debe llevarse a un centro de recogida de residuos para el reciclado de equipos eléctricos y electrónicos. Desechando estos equipos correctamente contribuye de manera importante a la protección del medio ambiente y a su salud. Desechar estos equipos incorrectamente pone en peligro el medio ambiente y su salud. El reciclaje del material ayuda a reducir la cantidad de materias primas utilizadas. Para más información sobre el reciclaje de este producto, póngase en contacto con las autoridades locales, su ayuntamiento o la tienda en la que compró el producto.

Garantía

Todos los equipos CM-BT presentan una alta seguridad de funcionamiento. En caso de que, a pesar de haberse montado y operado de forma adecuada, se presenten fallos, le rogamos contactar su establecimiento especializado o directamente el fabricante. La prestación bajo garantía incluye la reparación gratuita al igual que la expedición de retorno. Requisito indispensable para ello es la expedición del embalaje original; por lo que le rogamos no desechar éste. La garantía expira con daños causados por tratamiento incorrecto o intentos de reparación por personas no autorizadas (destrucción del sello del aparato). Las reparaciones en garantía solo se llevan a cabo si se remite la tarjeta de garantía debidamente cumplimentada y una copia de la factura/resguardo de compra del distribuidor técnico.

En todo caso se deberá indicar el número de aparato.

Datos técnicos

Dimensiones:	18 x 37 x 95 mm (Al x An x Pr)
Nivel de presión acústica en funcionamiento de auriculares:	máx. 118 dB
Peso:	40 g
Alimentación de corriente:	1 pila de 1,5 V del tipo AAA
Autonomía (en función de la carga):	máx. 8-10 h



Sujeto a modificaciones técnicas sin previo aviso.

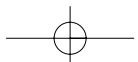
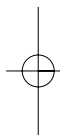
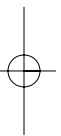

Humantechnik Service-Partner

D

Germany

Humantechnik GmbH

Im Wörth 25
D-79576 Weil am Rhein
Tel.: 0 76 21/ 9 56 89-0
Fax.: 0 76 21/ 9 56 89-70

CH

Switzerland

Humantechnik GHL AG

Rastatterstrasse 9
CH-4057 Basel
Tel.: 0 61/ 6 93 22 60
Fax.: 0 61/ 6 93 22 61

A

Austria
Eastern Europe

Humantechnik Austria

Sicklinger & Partner KEG
Wagnitzer Strasse 29
A-8401 Kalsdorf b. Graz
Tel./Fax.: ++43 31 35/ 5 62 87

F/B

France
Belgium

SMS

Audio Electronique S.à.r.l.

138, Grand' Rue
F-68170 Rixheim
Tel.: ++33-3 89 44 14 00
Fax.: ++33-3 89 44 62 13

**For other service-partners
in Europe please contact:**

Humantechnik Germany

Tel.: ++49-76 21-9 56 89-0
Fax.: ++49-76 21-9 56 89-70
Internet: www.humantechnik.com
e-mail: info@humantechnik.com



HUMANTECHNIK

RM454500 · 0407