

# BRUKS- OCH INSTALLATIONSANVISNING

## MULTIFUNKTIONSSUGN 60 CM



  
**Baumatic®**

---

---

---

---

## **Innehållsförteckning**

---

---

<i>Innehållsförteckning</i>	2
<i>Garantibestämmelser</i>	3
<i>Viktig information</i>	3
<i>Säkerhetsregler</i>	3
<i>Första gången ugnen används</i>	4
<i>Elektrisk anslutning</i>	5
<i>Indbyggnad i köksstomme</i>	5
<i>Beskrivning av ugnsfunktioner</i>	7
<i>Elektroniskt ur</i>	9
<i>Manuellt ur</i>	12
<i>Rengöring och underhåll.</i>	14
<i>Tekniska data</i>	16
<i>Service</i>	17

Gratulerar...

...till Er nya Baumatic ugn.

Denna ugn är resultatet av många års forskning och utveckling, en utveckling som i hög grad föregåtts i samarbete med användarna.

Med Baumatic har Ni valt kvaliteten och fördelarna med en ugn, som tekniskt ligger i framkant på utvecklingen.

Läs denna instruktionsbok innan ugnen tas i bruk. Instruktionsboken ger viktig information om installation, bruk och underhåll av ugnen.

---

---

## **Garantibestämmelser**

---

---

Denna apparat är omfattad af fabriksgaranti enligt konsumentlagen. Ert köpekvitto är Ert garantibevis.

Garantin täcker inte skador som uppstått till följd av felaktigt bruk, avsaknat underhåll eller felaktig montering och installation.

Garantin gäller för apparater som brukas i ett normalt hushåll, och täcker således inte apparater uppställda i hyresfastigheter, där flera än en familj brukar apparaten.

---

---

## **Viktig information**

---

---

Efter uppackning av ugnen, kontrollera att ugnen är oskadad. Eventuella skador skall omgående meddelas till importören, eller det ställe som Ni har köpt ugnen.

Förpackningsmaterialet (Plast - Folie - Polystyren o.s.v.) kan vara farligt att leka med för mindre barn, och bör omgående slängas.

---

---

## **Säkerhetsregler**

---

---

Denna apparat är konstruerad för inbyggnad i köksstommar, och får under inga omständigheter användas utan korrekt montering och installation.

Ugnen får aldrig användas till annat än tillredning av matvaror.

Placera aldrig tunga saker på en öppen ugnsdörr, då detta skadar gångjärnen.  
Installera aldrig ugnen nära gardiner eller mjuka möbler.  
Flytta eller lyft aldrig ugnen genom att hålla i dörren eller handtaget.

Användning av elektriska apparater kräver omtanke och följande säkerhetsregler bör iakttas:

1. Apparaten skall anslutas till jordat uttag.
2. Drag aldrig i apparatens anslutningsledning.
3. Låt aldrig barn bruka apparaten utan tillsyn.
4. Använd aldrig kopplingsdosor eller förlängningsledningar.
5. Under rengöring skal strömmen till ugnen avbrytas med huvudbrytaren.
6. Om apparaten skulle krångla eller ett teknisk fel skulle uppstå, skall Ni aldrig själv försöka att reparera apparaten. Tillkalla auktoriserad Baumatic Service.

Av säkerhetsskäl skall det vara omöjligt att komma i kontakt med ugnens elektriska delar, när ugnen är korrekt installerad. Ugnen skall monteras så att all tillgång till de elektriska delarna kräver bruk av verktyg.

**Fabrikant och Importör fransäger sig allt ansvar för skador uppkomna på personer och omgivning som följd av felanvändning, felinstallation eller dåligt underhåll av ugnen.**



Denna apparat uppfyller följande EEC direktiv och europeiska normer:

Svagströmsdirektiv 93/68 – 73/23 EMC – 89/336

Säkerhetsbestämmelser – EN 60 335-1, EN 60 335 – 2 - 6

---

---

## **Första gången ugnen används**

---

---

Innan ugnen används första gången, för tillredning av matvaror, skall den rengöras grundligt och värmas genom.

***Rengör grundligt ugnen, bakplåtar, galler och dropplåtar.***

Sätt på ugnen och låt den värmas upp till max. temperatur. Låt ugnen vara i drift vid max. temperatur i min. 30 minuter innan den stängs av. När ugnen återigen är avkyld torkas ugnsrummet av med en fuktig trasa.

**Första gången ugnen uppvärms, kan det förekomma lite rök och os från ugnen. Detta är ett helt normalt fenomen som beror på att ugnens isoleringsmaterial uppvärms för första gången.**

---

---

## Elektrisk anslutning

---

---

**Denna ugn skall anslutas till 230 V ~ 1 fas + N 16 Amp. (Se kopplingschema på ugnen)**

**Apparaten skall anslutas till jord**



Den elektriska säkerheten kan endast garanteras om apparaten är korrekt monterad och ansluten till en effektiv jordförbindelse, enligt starkströmsreglementet.

Kontrollera att strömtillförseln är korrekt, och att säkringar och ledningsdimensioner är beräknade till den effekt som apparaten kräver.

Apparaten skall förbindas till strömkällan med en godkänd gummiledning, med en ledningstjocklek som svarar mot apparatens märkeffekt. (Se typskylten i luckramen, synlig när luckan är öppen).

Om apparaten ej ansluts till jordat uttag skall anslutning utföras av Aukt. Einstallatör. I annat fall bortfaller all form för garantitäckning.



**Varning: Försök aldrig själv att inkoppla ugnen annat än med stickpropp till vägguttag.**

Fabrikant och Importör kan inte ställas till ansvar för skador på personer, djur eller andra ting, om skadan beror på fel installation, avsaknad jordförbindelse eller fel indbyggnad.

---

---

## Indbyggnad i köksstomme

---

---

### **VIKTIGT:**

För att ugnen skall fungera korrekt, samt för att undgå värme och fuktskador på köksstommar, är det mycket viktigt att ugnen inbygges korrekt, och att nödvändig ventilation samt utluftning omkring ugnen etableras efter nedanstående riktlinjer.

### **GENERELLT:**

Indbyggnadsugnar skall ha tillräcklig ventilation för att kunna fungera korrekt. Samtidigt garanterar en god ventilation att ugnskroppen och närstående stommar inte tar skada.

En god ventilation fordrar, att ugnen dels kan bli av med värmen och samtidigt kan förses med rikligt frisk luft till rummet omkring.

Ventilationen har två uppgifter:

1. Primärt skall ventilationen säkra att damm avlägsnas från ugnsrummet, när ugnen är i drift.
2. Sekundärt skall ventilationen säkra att värme och damm avlägsnas från köksmodulen.

Ugnen kan indbyggas i en standard 60 cm skåpsmodul, antingen under bänken eller i en hylla i en hög skåpsmodul.



Ugnen fæsts i modulen med fyra skruvar (A) genom de 4 hålen i ugnsråmen. Dessa är synliga när ugnsluckan är öppen – fig. 3.

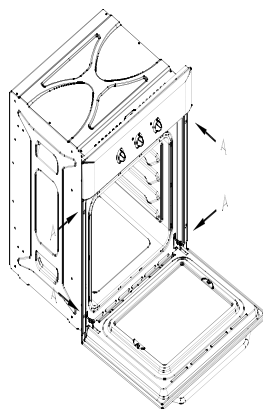

Skruer

Fig. 3

---

## Beskrivning av ugnsfunktioner

---

Funktionerna beskrivs generellt, men för alla ugnar gäller följande:

- Programväljare
- Termostat
- Grön kontrollampa – lyser vid drift
- Orange kontrollampa – lyser vid temperatur
- Ur – manuellt eller elektroniskt

Den gröna kontrollampan tänds, när ugnen används.

Den orange kontrollampan tänds, när ugnens temperatur är inställd, och visar på det sättet, att uppvärmning sker.

När den inställda temperaturen är uppnådd, släcks lampan. Kontrollampan tänder dock igen, när termostaten åter inkopplar värmen för att hålla den inställda temperaturen.

TEMPERATUR

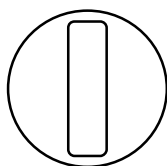

FUNKTION

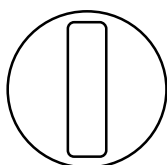

Ugnen är försedd med:

- Ett undervärmeelement.
- Två övervärmeelement, ett till normal värme och ett till Grill-funktion.
- Ringvärmeelement.
- Varmluftsfläkt.



**BELYSNING** (Väljs AS1.1, AS2, AS3, AS8, AS11, AS14, B100, B187, B200, B475, B495, B497, B550 – tänds automatiskt i andra modeller när annan ugnsfunktion väljs) Belysningen är tänd under bruk av ugnen



**ÖVER- OCH UNDERVÄRME** (Alla modeller utom B170, B180)  
Ger traditionell värme.



**ÖVERVÄRME** (AS1.1, AS2, AS3, B700)  
Används vid skonsam tillredning, bryning eller till att hålla färdiga rätter varma.



**UNDERVÄRME** (AS1.1, AS2, AS3, B100, B484, B700, B897)  
Används vid långsam tillredning eller uppvärmning



**ÄKTA VARMLUFT** (Alla modeller utom B100)  
Fläkten fungerar samtidigt med ring-värmeelementet. Detta säkrar en mycket jämn värmefördelning i ugnsrummet. Gör det möjligt att tillreda flera rätter på flera plåtar samtidigt utan att smak och lukt sammanblandas.



**UNDERVÄRME + FLÄKT** (Alla ugnar utom B100, B484)

Används till känsliga rätter, t.ex. pizza, tårter, fisk osv.



**ÖVER- OCH UNDERVÄRME + FLÄKT** (Alla modeller utom B170, B180, B100, B185, B187) Ger en traditionell tillredning med jämn fördelning av värmen.



**GRILL** (Alla modeller)  
Här placeras plåtarna på översta hyllan i ugnen. Används till barbecue av kött. Temperaturen indställs på termostaten.  
**UGNSDÖRREN SKALL VARA STÄNGD !**



**GRILL + FLÄKT** (Alla modeller utom B170, B180, B100)  
Används till snabb bryning, så köttet behåller saften.



### UPPTINING (Alla modeller utom B100)

Fläkt utan värmeelement. Kortar normal optiningstid med ca. 1/3.

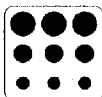

### PYROLYTISK SJÄLVRENGÖRING (Endast B484, AS14)

Denna funktion kan endast brukas tillsammans med timer. Rengöringscykel kan varieras från 1,5 til 3 timmar. Se sidan 16 för närmare detaljer.

**OBSERVERA:** Den tillredningstid som är uppgiven i kokböcker, är normalt beräknad för traditionellt ugnsbruk. När man använder varmluft kan temperaturen, som är uppgiven i kokböckerna, reduceras med ca. 10 %.

#### VIKTIGT:

Placera inte bakplåtar, dropplåtar, galler, aluminiumfolie eller andra föremål direkt på ugnsbotten. Dessa saker förhindrar avgivning av värme från botten av ugnen, och kan förorsaka brott och repor i emaljen.

KOM IHÅG ATT HÅLLA UGNSDÖRREN STÄNGD VID BRUK AV GRILL

## Elektroniskt ur (för modeller med elektroniskt ur)

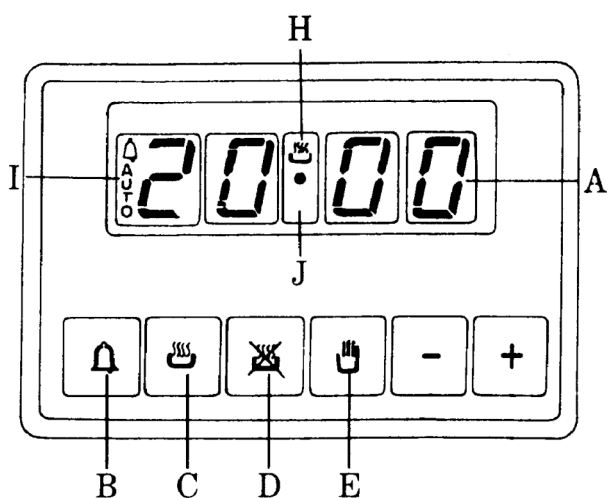



### ELEKTRONISK UR MED 6 KNAPPAR

- A = 24-timmars inställning.
- B = Elektronisk tidsinställning
- C = Auto start av ugn
- D = Auto stopp av ugn
- E = Manuellt bruk
- H = Ugnen är programmerad
- I = Program i funktion
- J = Inställt minutur
- +/- = ökning/reduktion av programmerad tid

### INDSTÄLLNING AV UR

Första gången ugnen används kommer displayen att stå och blinka på **0:00**.



Tryk samtidigt på knapperna  og  og inom 5 sek. inställs den aktuella tiden med knapparna (+) och (-).

När den aktuella tiden visas på displayen släpps alla knapparna igen. Efter detta har man 5 sekunder till att förändra inställningen. Vill man inte ändra skall inga knappar röras och inställningen kommer härefter att fastlåsas.

## MANUELLT BRUK

Före ugnen kan brukas manuellt skall en evt. programmering av ugnen slås från.

Om ugnen är programmerad, kommer "AUTO" att blinka på displayen.



Det kan avbrytas med att trycka på  .

Om "AUTO" fortsätter att blinka, betyder detta att ett program fortfarande är aktivt. Det är nödvändigt att avbryta detta program med att trycka på  och på (+) och (-) knapparna tills uret visar 0.

## BRUK AV MINUTUR

Tryk en gång på knappen  , uret visar nu "0:00", ställ nu in den önskade tiden (max 23 timmar och 59 min.) med (+) och (-) knapparna. När den önskade tiden är inställd släpps alla knapparna,

och symbolen  visas på displayen. Nedräkningen kommer strax att starta.

När den indtällda tiden har gått ut, kommer uret att avge en akustisk signal tills det avbryts med ett tryck på knappen  eller  .

## AUTOMATISK START OCH STOPP



Välj ugnsfunktion och ställ in temperaturen. Ugnen startar omgående.

Tryk en gång på knappen  og ställ in tillredningstid med knapparna (+) och (-).

Tryk en gång på knappen  og ställ in sluttidspunkten för tillredningen med knapparna (+) och (-).

När programmeringen är slutförd, slocknar ugnen igen, och displayen visar nu den aktuella tiden och "AUTO". Ugnen räknar själv ut, när den skall starta.

När tillredningen är igång kommer symbolen  att visas på displayen.

Efter tillredningens slut släcks ugnen och uret avger en akustisk signal. Signalen avbryts med ett tryck på knappen  eller .

Önskar man under tillredningen att kontrollera den resterande tiden av tillredningstiden trycker man på knappen .

Ett tryck på knappen  visar när tillredningen avslutas.

Ugnen kan också programmeras till halvautomatisk användning

**A: Inställning av tillredningstid.**

**B: Inställning av sluttidspunkt.**

## INSTÄLLNING AV TILLREDNINGSTID

Välj ugnsfunktion och ställ in temperaturen. Ugnen startar omgående.

Tryck en gång på knappen  och ställ tillredningstid med knapparna (+) och (-).

Vid avslutning av den inställda tillredningstiden kommer ugnen att slockna och avge en ljudsignal tills denna stoppas, som beskrivet ovan.

## INDSTÄLLNING AV SLUTTIDSPUNKT

Välj ugnsfunktion och ställ in temperaturen. Ugnen startar omgående.

Tryck en gång på knappen  och ställ in sluttidspunkten för tillredningen med knapparna (+) och (-).

Vid avslutning av den inställda tillredningstiden kommer ugnen att slockna och avge en ljudsignal tills denna stoppas, som beskrivet ovan.

Programmeringen kan alltid annulleras genom att trycka på .  
Kom dock alltid ihåg att "nollställa" ugnsfunktionen och temperaturen.

När "AUTO" blinkar på displayen skall man trycka på knapp  för att ställa tillbaka ugnen till manuell användning.

**Observera: Vid strömavbrott kommer alla programmeringar att falla bort. Efter strömavbrott visas 0:00 på displayen, och inställningen kan göras om.**

## GÄLLANDE FÖR MODELL AS 1.1

Elektroniskt ur med 5 knappar (ingen handsymbol – fig. E)

Alla ovannämnda funktioner och inställningar är de samma, men vid de tillfällen när

handsymbol skall brukas, skall man i stället trycka samtidigt på



och



### LJUDSIGNAL:

Ugnens akustiska signal kommer, när den aktiveras, automatiskt ljuda i sju minuter och kan alltid avbrytas genom att trycka på en af knapperna.

Ljudsignalen har 3 olika ljud som kan ställas in. Tryck på (-) knappen och håll denna inne, den aktuella signalen ljuder, släpp samt tryck igen och signalen skiftar. Detta utförs tills den önskade signalen hörs.

---

---

## Manuellt ur (modeller med manuellt ur)

---

---

### INSTÄLLNING AV UR

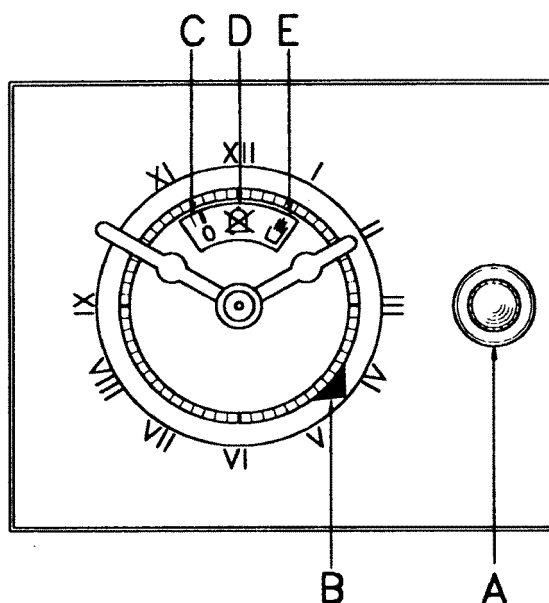

Uret ställs in till den korrekta tiden genom att trycka in knapp (A) samtidigt som den vrids.

### MANUELLT BRUK

För at bruka ugnen manuellt skall knappen (A) vridas mot uret (utan att tryckas in) tills visaren i det lilla fältet står vid symbolen (E)

Det är endast möjligt att starta ugnen, när den röda pilen (B) sammanfaller med urets lilla visare.

### **AUTOMATISK START OCH STOPP**

Dra ut knappen (A) och vrid mot uret tills den röda pilen (B) står på den tidspunkt, som ugnen skall starta.

Välj tillredningstid genom att vrida på knappen (A) tills visaren i det lilla fältet står på den önskade tillredningstiden (C).

Välj nu funktion med programväljaren och ställ in temperaturen.

KOM IHÅG: När ugnen slocknat skall programväljaren och termostaten vridas tillbaka till position noll.

### **INDSTÄLLNING AV TILLREDNINGSTID**

Vrid knappen (A) – utan att trycka – mot uret, och välj den önskade tillredningstiden. Den röda pilen (B) skall vara sammanfallande med urets lilla visare.

När tillredningstiden är slut slocknar ugnen automatiskt och en alarmklocka börjar att ringa. Alarmklockan kan stängas av genom att vrida knappen mot uret tills klocksymbolen (D) visar sig.

KOM IHÅG: När ugnen slocknat skall programväljaren och termostaten åter vridas tillbaka till position noll.

På enklare ugnar finns detta manuella ur.

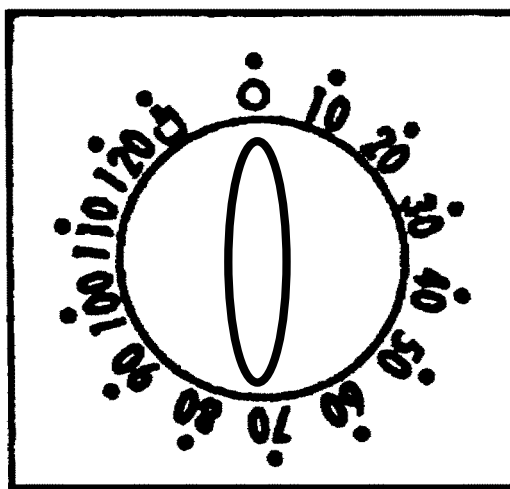

Uret kan ställas in på den önskade tillredningstiden, och avbryter automatiskt ugnen, när den inställda tiden har gått (max 120 min.).

Vid tillredningstidens utgång hörs ett akustiskt alarm – ugnen avbryts, och belysningen i ugnen släcks.

Skall ugnen brukas manuellt, utan att ställa in tillredningstid, skall uret vridas,

mot uret, över på symbolen



.

---

## Rengöring och underhåll.

---

**Före rengöring skall ugnen vara kall. Bryt strömmen till ugnen på huvudströmbrytaren.**

Tvätta de emaljerade, förkromade och målade ytorna med ljummet vatten och såpa. Använd inte aggressiva medel eller såpa med slipande verkan.

Till rengöring av ugnsrummet kan ett av de ugnrensmedel användas som finns i handeln.

Till delar av rostfritt stål används sprit eller liknande rengöringsmedel. Rengöring av aluminiumprofiler och paneler görs med bomull och en smula matolja, torka därefter med sprit och en torr trasa.

Använd aldrig slipande medel, aggressiva medel, sura medel eller blekmedel. Kvarlämna aldrig syrliga vätskor, läskedryck, juice, citron, vinäger el.likn. på emaljerade, lackerade eller rostfria ytor.

### RENGÖRING AV UGNLUCKA.

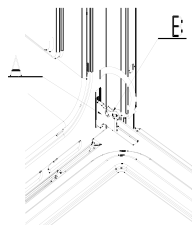

För att förenkla rengöring av ugnsluckan är den avtagbar. Luckan avlägsnas på följande sätt:

Öppna ugnsluckan helt, vippa upp de två krokarna "B". Lyft nu lite i ugnsluckan tills de två krokarna "B" får fatt i ursparningen på ugnsluckan. När de två krokarna har fästs, vippas luckan ytterligare lite uppåt, samtidigt som luckan dras försiktigt utåt tills den frigörs. Se upp med att inte utlösa de två krokarna, då fjädermekanismen på dessa är mycket stark.

Luckan återmonteras genom att processen utförs i motsatt ordningsföljd.

På några modeller kan det invändiga glaset lossas för rengöring, genom att öppna luckan helt och lossa de två stora skruvarna som håller glaset på plats. Detta kan göras med ett mynt.

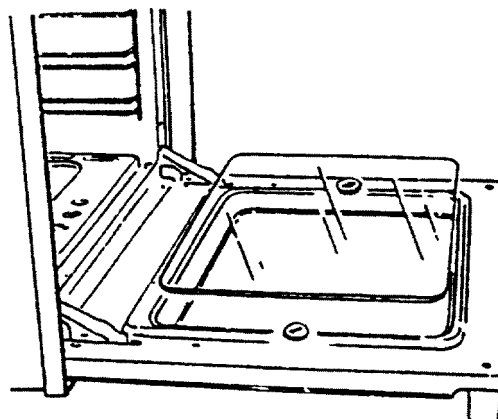

### UGNSINTERIÖR

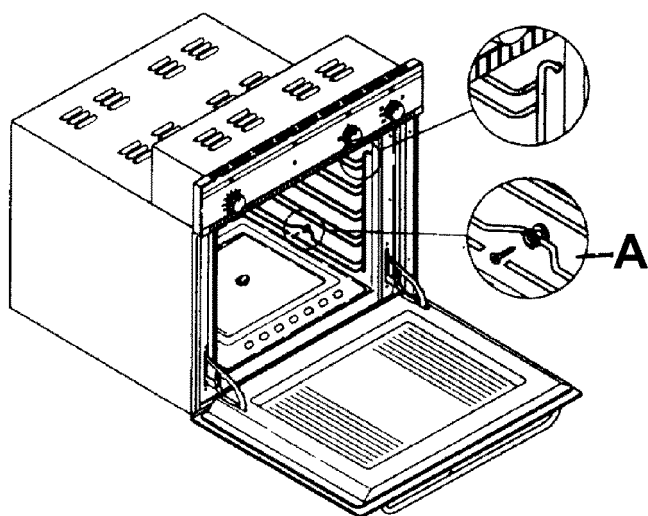

De vågräta plåthållarna kan tas av genom ett lätt tryck nedåt, som visas vid "A"

### UTBYTE AV UGNSLAMPA.

Glödlampan är av en speciell typ som är modståndskraftig mot höga temperaturer.

Utbyte sker enligt följande:

Se till att strömmen till apparaten är bruten.

Skyddsglaslet "A" skruvas av, och glödlampan skruvas ur. När lampan är utbytt återmonteras skyddsglaslet igen innan ugnen tas i bruk.

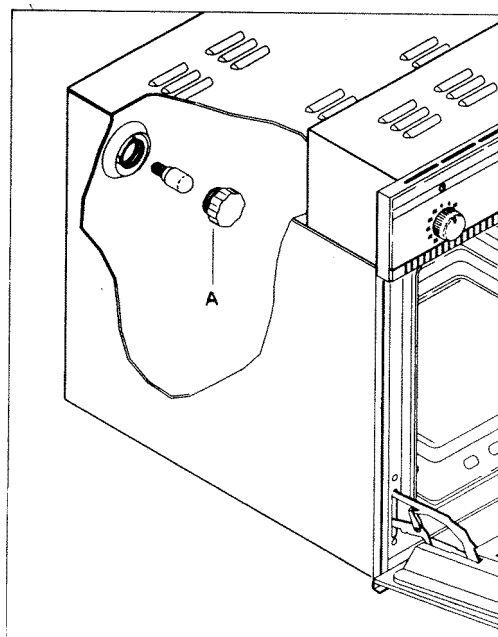

### AS8

Tag bort galler och annat från ugnsrummet.

Modellen har två kvadratiska glas som skall "klikkas" av med hjälp av en träspartel, pallettkniv eller liknande. Vippa ut glaset försiktigt, skifta lampan, och tryck glaset på plats igen.

### PYROLYTISK SJÄLVRENGÖRING (endast B484/AS14)

Denna funktion rengör ugnen genom att öka temperaturen till 475°C. Smuts och fastbrända matrester kommer att omvandlas till aska, som därefter kan torkas bort med en fuktig trasa, när ugnen har kylts ned, och medans den ännu är en smula varm.

Välj funktionen för PYROLYSE självrengöring på ugnen. Ugnen kommer att automatiskt starta upp en rengöringsperiod som varar 90 min (1½ time).

Önskas en längre rengöringsperiod, utförs detta enligt följande:

Välj funktionen PYROLYSE självrengöring och tryck



på det elektroniska uret. Displayen visar nu tiden 1:30.

Denna tid kan nu ökas upp till max. 3 timmar genom att trycka på (+) och (-).

Av säkerhetsmässiga orsaker kommer ugnsdörren automatiskt att låsas. Dörren kan öppnas igen när ugnen är nedkyld.

Under PYROLYSE självrengöring kommer ugnsbelysningen att vara släckt.

### **VIKTIGT:**

Om ugnen av en eller annan orsak inte skall brukas mer, skall den elektriska anslutningen frångöras. Om ugnen skall magasineras bör luckan tas av, eller säkras så luckan inte kan öppnas.

Elektriska apparater, som inte är i bruk, utgör en säkerhetsrisk för barn, då barn ofta finner det spännande att leka med dem. Därför är det tillrådligt, att säkra ugnen så det inte kan ske olyckor.

---

---

## **Tekniska data**

---

---

### DIMENSION

Höjd:595 mm

Bredd: 596 mm (front)

Djup:524 mm (exkl. handtag)

### KYLFLÄKT

Finns i alla modeller som säljs i Danmark, Norge och Sverige

### ELEKTRISKA DETALJER

Max. effekt:

Står skrivet på apparatens typplåt.

Ugnslampa: 25W / 300°C

---

---

## **Service**

---

---

Om ugnen inte fungerar kontrolleras följande innan service tillkallas:

- **Är det ström till apparaten ? - kontrollera säkringar.**

- **Är ugnens ur korrekt inställt ?**
- **Är termostaten riktigt inställd?**

Om ugnen fortfarande inte fungerar, försök aldrig själv att reparera ugnen, utan tillkalla Aukt. service.



Importör:

**PVimport** A/S

**Gårdsalvej 20, Ravnstrup, 8800 Viborg**

**FÖRSÄLJNING:**

Tlf. + 45 87262310 - Fax. + 45 87262301

Email: [PV@VM-ELEKTRO.DK](mailto:PV@VM-ELEKTRO.DK)

NET: [WWW.PVIMPORT.DK](http://WWW.PVIMPORT.DK)

**SERVICE:**

**Danmark**

Tlf. + 45 87262305 - Fax. + 45 88262301 Mail: [Vm@vm-elektro.dk](mailto:Vm@vm-elektro.dk)

**Norge**

Tlf. + 47 81544022- Fax. + 47 51883110 Mail: [kurt@stavangerelektro.no](mailto:kurt@stavangerelektro.no)

**Sverige**

Tlf. + 46 13154510 - Fax. + 46 13154507 Mail: [info@garant.se](mailto:info@garant.se)

Felanmälan i Sverige på hemsidan [WWW.garant.se](http://WWW.garant.se)

**RESERVDELAR:**

Tlf. + 45 87262300 - Fax. + 45 87262301 - Mail: [Vm@vm-elektro.dk](mailto:Vm@vm-elektro.dk)

I stadig strävan efter produktförbättringar, förbehåller Baumatic sig rätten att utan varsel ändra specifikationerna för sina produkter.

Baumatic reserverar sig för evt. tryckfel i denna instruktionsbok